



Wine Cooler Instruction manual



(NL) **Wijnklimaatkast**
Handleiding

(FR) **Armoire à vin**
Mode d'emploi

(DE) **Weinkühlvitrine**
Bedienungsanleitung

(IT) **Refrigeratore per vini**
Manuale di istruzioni

(ES) **Refrigerador para vinos**
Manual de instrucciones

(PT) **Expositor de vinhos refrigerado**
Manual de instruções

Model • Modèle • Modell • Modello • Modelo • Malli:

CM359

Safety Tips

- Position on a flat, stable surface
- A service agent/qualified technician should carry out installation and any repairs if required. Do not remove and components or service panels on this product
- Consult Local and National standards to comply with the following:
 - Health and safety at work legislation
 - BS EN Codes of practice
 - Fire Precautions
 - IEE wiring regulations
 - Building regulations
- DO NOT use jet/pressure washers to clean the appliance
- DO NOT use the appliance outside
- DO NOT use the appliance to store medical supplies
- DO NOT use electrical appliances inside the appliance (e.g. heaters, ice-cream makers etc)
- DO NOT allow oil or fat to come into contact with the plastic components or door seal. Clean immediately if contact occurs
- DO NOT store products on top of the appliance
- Bottles that contain a high percentage of alcohol must be sealed and placed vertically in the refrigerator
- Always carry, store and handle the appliance in a vertical position and move by holding the base of the appliance
- Always switch off and disconnect the power supply to the unit before cleaning
- Keep all packaging away from children. Dispose of the packaging in accordance with the regulations of local authorities
- If the power cord is damaged, it must be replaced by a POLAR agent or a recommended qualified technician in order to avoid a hazard
- This appliance is not intended for use by persons (including children) with reduced physical, sensory or mental capabilities, or lack of experience or knowledge, unless they have been given supervision or instruction concerning the use of the appliance by a person responsible for their safety
- Children should be supervised to ensure that they do not play with the appliance
- This appliance is intended to be used exclusively for the storage of wine

Caution Risk of Fire



- Do not store explosive substances such as aerosol cans with a flammable propellant in this appliance
- Warning: Keep clear of obstruction all ventilation openings in the appliance enclosure or in the structure for building-in
- Warning : Do not use mechanical devices or other means to accelerate the defrosting process, other than those recommended by the manufacturer
- Warning: Do not damage the refrigerant circuit
- Warning: Do not use electrical appliances inside the food storage compartments of the appliance, unless they are the type recommended by the manufacturer

Product Description

CM359 Polar Wine Chiller – 54 Bottle Capacity

Pack Contents

Polar Wine Chiller

Keys

Instruction Manual

Installation

Before using your wine chiller

- 1) Remove all the exterior and interior packaging
- 2) Before connecting the chiller to the power supply, let the chiller stand upright for approximately 12 hours
- 3) Clean the interior with lukewarm water, using a soft cloth
- 4) The door can be opened from either the left or right side. When delivered, the door can be opened from the left. Should you want to open it from the right, follow the instructions for “reversing the door swing of your appliance”

Installing your wine chiller

- 1) The product is designed to be built-in, recessed, or free standing
- 2) Place the chiller on a floor that is able to support it once fully loaded. To level the chiller, adjust the front levelling leg at the bottom of the chiller
- 3) Don't place the chiller in direct sunlight or near other heat sources.
- 4) Avoid placing the chiller in damp areas
- 5) Plug the chiller into the socket.
- 6) Ensure that the air vent at the front of the chiller is never blocked or covered

Installing the handle

- 1) Remove the door gasket on the side you want to install the handle – there are two designated holes for the handle installation
- 2) Install the handle tightly with two screws, lock washers and flat washers provided
- 3) Replace the door gasket

Operating you wine chiller

NB: the chiller should be placed in an area where the ambient temperature is between 16-35°C

- When using the chiller for the first time, or re-starting it after a long period of time, there may be a few degrees variance between the selected temperature and what is shown on the LED readout. Once the chiller has been switched on for a few hours, this should rectify itself
- If the unit is unplugged, has lost power or been turned off, wait 3 to 5 minutes before restarting the chiller.

The controls of your wine chiller

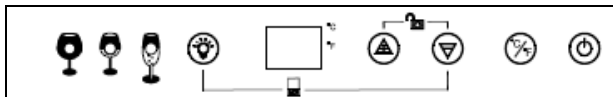



Power  (to switch on/off button must be held for 5 seconds)

Light  To control the inner light on/off

Up  Used to increase the temperatures by 1°C

Down  Used to decrease the temperature by 1°C

 Select the temperature display setting in Fahrenheit or Celsius

 &  pressed simultaneously will lock / unlock the control panel. When locked control panel will be disabled.



Wine Indicator Lights

Red LED for red wine Green LED for white wine Amber LED for sparkling wine

Setting the temperature control

- 1) When using the temperature controls for the first time, the LED will display the previous temperature (the factory settings are 12°C)
- 2) The temperature setting is adjustable with the range 5-22°C .
- 3) The temperature increases by 1°C or 1°F if you touch the UP button once, and will decrease by 1°C or 1°F if the DOWN button is touched once
- 4) When storing mainly red wine, the temperature should be set at 15-18°C, and the red LED will be lit
- 5) When storing mainly white wine, the temperature should be set at 9-14°C, and the green LED will be lit

- 6) When storing mainly sparkling wine, the temperature should be set at 5-8°C, and the amber LED will be lit
- 7) To view the current temperature of the chiller, press either the UP or DOWN button and the temperature will flash on the display for five seconds

Storage

- 54 wine bottles can be stored with 8 bottles on each full size and 6 bottles on the bottom half size shelf

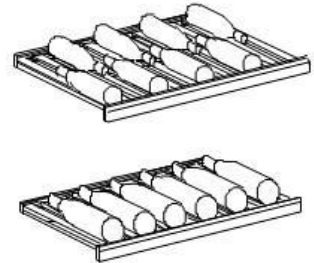

NB: Bottle capacities are approximate maximums when storing traditional Bordeaux 750ml bottles and include bulk storage.

Shelves

- To prevent damage to the door gasket, ensure the door is fully open when pulling shelves out of the rail compartment.
- For easy access to the bottles, pull the shelf out by about 1/3. The shelf will stop automatically if they are being taken out too far when housing wine bottles. Only pull out 1 shelf at a time.

Water Reservoir Box

Your Polar Wine Cooler is supplied with a water reservoir box, positioned on the top shelf of the unit. Adding water to this box will help maintain the humidity levels within the cabinet and reduce the drying out / shrinkage of natural corks.

Cleaning, Care & Maintenance

Cleaning your wine chiller

- 1) Turn off the power, unplug the appliance and take out all items including shelves and racks
- 2) Wash the inside surfaces with a mild detergent
- 3) Wash the shelves with a mild detergent

NB: ensure that excess water is wrung out when cleaning any area of the controls

- 4) Wash the outside of the cooler with a mild detergent. Rinse well and wipe dry with a soft, clean cloth

Defrosting

- 1) The unit defrosts automatically

Reversing the door swing of your appliance

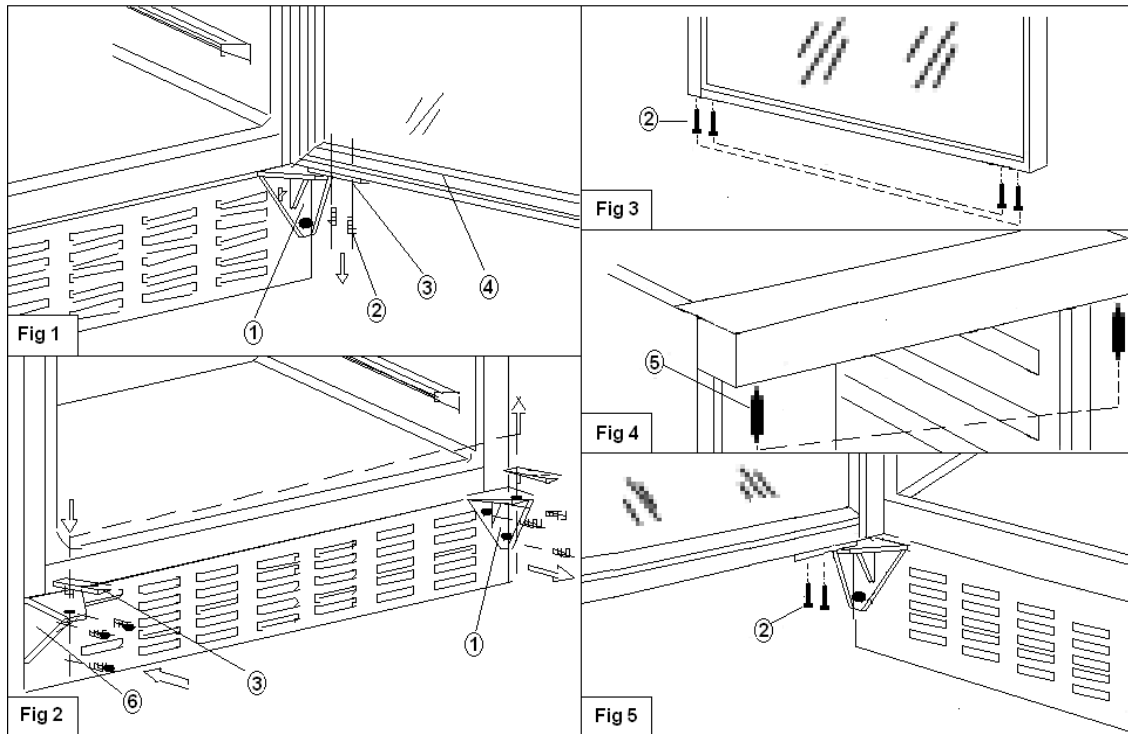

- 1) Open the glass door **4** and remove the two lock screws **2** that hold the door shaft assembly to the door. Make sure that you hold the door firmly once the screws have been removed (**Fig. 1**)
- 2) Pull down to remove the door and lay it on a padded surface to prevent scratching
- 3) Remove the two screws from the bottom of the door on the left hand side and install them on the right hand side of bottom of the door (**Fig 3.**)
- 4) Remove the right lower door hinge **1**. Take the left lower door hinge **6** from the plastic bag and install it in designated position on the left hand side. Then install the door shaft assembly (**Fig 2**)
- 5) Remove the door axle **5** from the right upper hinge, install and tighten it in the upper left hinge (**Fig 4.**)
- 6) Position the door in the designated position and install the two lock screws **2** to connect the door shaft assembly **3** to the glass door. Tighten them before the door is levelled (**Fig 5**).
- 7) Remove the handle from the left hand side of the door and install it on the right

Trouble Shooting

Fault	Probable Cause	Action
The wine chiller does not work	Unit may not be plugged in or switched on	Plug in and switch on chiller.
The wine chiller is not cold enough or turns on/off frequently	Temperature incorrectly set	Check the temperature setting
	The door is not completely shut	Shut door
	The door gasket is not sealing properly	Check door seal fitted correctly
	The room temperature is warmer than normal	Reduce room temperature
	The door is opened too frequently	Reduce number of times door is opened
The light does not work	The light switch is set to "OFF"	Set light switch to "ON"
	Unit may not be plugged in or switched on	Plug in and switch on chiller.
The display shows "EL" or "EH"	The air temperature sensor has failed	Contact Polar agent or qualified technician

Technical Specifications

Model	Voltage	Power	Current	Bottle Capacity	Refrigerant	Temp Range °C	Dimensions h x w x d mm	Weight
CM359	230v50Hz	100w	1.2A	54	R600a 30g	5-22	865 x 595 x 570	47kg

Electrical Wiring

This appliance is supplied with a 3 pin, moulded, BS1363 plug and lead, with a 13 amp fuse as standard

The plug is to be connected to a suitable mains socket

The appliance is wired as follows:

- Live wire (coloured brown) to terminal marked L
- Neutral wire (coloured blue) to terminal marked N
- Earth wire (coloured green/yellow) to terminal marked E

This appliance must be earthed, using a dedicated earthing circuit

If in doubt, consult a qualified electrician

Electrical isolation points must be kept clear of any obstructions. In the event of any emergency disconnection being required they must be readily accessible

Disposal

EU regulations require refrigeration product to be disposed of by specialist companies who remove or recycle all gasses, metal and plastic components

Consult your local waste collection authority regarding disposal of your appliance. Local authorities are not obliged to dispose of commercial refrigeration equipment but may be able to offer advice on how to dispose of the equipment locally

Alternatively, call the POLAR helpline for details of national disposal companies within the EU

The WEEE logo on this product or its documentation indicates that the product must not be disposed of as household waste. To help prevent possible harm to human health and/or the environment, the product must be disposed of in an approved and environmentally safe recycling process. For further information on how to dispose of this product correctly, contact the product supplier, or the local authority responsible for waste disposal in your area



Compliance

POLAR parts have undergone strict product testing in order to comply with regulatory standards and specifications set by international, independent and federal authorities

POLAR products have been approved to carry the following symbol:



Veiligheidstips

- Plaatsen op een vlakke en stabiele ondergrond
- De installatie en eventuele reparaties dienen door een servicetechnicus/vaktechnicus uitgevoerd te worden. Verwijder geen componenten of servicepanelen van dit product
- Raadpleeg en volg de plaatselijke en nationale regelgeving op m.b.t. het volgende:
 - Wetgeving voor gezondheid en veiligheid op de werkplaats
 - Werkregels BS EN
 - Brandpreventie
 - IEE bekabelingsnormen
 - Bouwverordeningen
- Dit product NIET reinigen met spuit-/drukreinigers
- Dit apparaat NIET buitenshuis gebruiken
- Gebruik het product NIET voor het opbergen van medische producten
- In dit product GEEN elektrische apparaten gebruiken (zoals bijv. verwarmers, ijsmakers, etc.)
- Laat NIET toe dat olie of vet in contact komt met plastic componenten of deurafdichtingen. Onmiddellijk reinigen indien dit wel gebeurt
- GÉÉN producten bovenop het apparaat neerzetten
- Flessen met en hoog alcoholpercentage moet goed worden gesloten en verticaal in de koelkast worden bewaard
- Dit product altijd in een verticale positie vervoeren, opbergen en gebruiken. Het product verplaatsen door de basis van het apparaat vast te houden
- Alvorens dit apparaat te reinigen dient men altijd de stroomvoorziening uit te schakelen
- Laat verpakkingsmateriaal niet binnen handbereik van kinderen. Verpakkingsmateriaal in overeenstemming met de regelgeving van de plaatselijke overheden als afval laten verwerken
- Indien de stroomkabel beschadigd raakt, dient men deze door een POLAR technicus of aanbevolen vaktechnicus te laten vervangen om gevaarlijke situaties te voorkomen
- Dit apparaat is niet bedoeld voor gebruik door personen met lichamelijke, zintuiglijke of mentale beperkingen (inclusief kinderen) of met gebrek aan ervaring of kennis, tenzij zij hierin worden begeleid of zijn opgeleid in het gebruik van het apparaat door een persoon, die verantwoordelijk is voor hun veiligheid
- Men dient er toezicht op te houden dat kinderen niet met het apparaat spelen
- Dit apparaat is uitsluitend bedoeld voor het bewaren van wijnflessen

Let op Het Fire



- Heeft explosieve stoffen niet opslaan: zoals spuitbussen met brandbaar drijfgas in esta apparaat
- Waarschuwing: Houd vrij van obstakels alle ventilatie-openingen in het apparaat behuizing of in de structuur voor de bouw-in
- Waarschuwing: Gebruik geen mechanische apparaten of andere middelen te gebruiken om het ontdooien, andere dan de door de fabrikant aanbevolen versnellen
- Waarschuwing: het koelcircuit niet beschadigen
- Waarschuwing: Gebruik geen elektrische apparaten binnen het voedsel opbergvakken van het apparaat, tenzij ze zijn het type aanbevolen door de fabricant

Productbeschrijving

CM359 Polar Wijnklimaatkast – Capaciteit voor 54 flessen

Verpakkingsinhoud

POLAR Wijnklimaatkast Sleutels Handleiding

Installatie

Voordat u uw wijnklimaatkast gaat gebruiken

- 1) Verwijder al het intern en extern verpakkingsmateriaal
- 2) Voordat u de wijnklimaatkast op de stroomvoorziening aansluit, dient u de kast gedurende ongeveer 12 uur rechtop te laten staan.
- 3) Reinig de binnenkant van de wijnklimaatkast met lauw water en een zachte doek
- 4) De deur kan zowel voor rechts of links openen worden aangepast. Bij levering kan men de deur links openen. Wanneer u wilt dat de deur van rechts te openen is, volgt u de aanwijzingen "deuropening van uw apparaat wijzigen"

Uw wijnklimaatkast installeren

- 1) Het product is ontworpen voor inbouw-, verzonken of voor vrijstaande montage
- 2) Plaats de wijnklimaatkast op een ondergrond die de kast volledig gevuld kan dragen. Om de wijnklimaatkast waterpas te zetten, verstelt u de voorste nivelleerpoot aan de onderkant van de kast
- 3) Plaats de wijnklimaatkast niet in direct zonlicht of vlakbij een andere warmtebron.
- 4) Plaats de wijnklimaatkast niet in vochtige plaatsen
- 5) Steek de stekker van de wijnklimaatkast in het stopcontact.
- 6) Zorg dat de luchtventilator aan de voorzijde van de wijnklimaatkast nooit wordt geblokkeerd of bedekt

De griphendel installeren

- 1) Verwijder de deurpakking van de zijde waar u de griphendel wilt installeren - er zijn twee voorbestemde gaten voor de installatie van de hendel.
- 2) Monteer de hendel met de meegeleverde twee schroeven, borgplaatjes en platte ringplaatjes
- 3) Plaats de deurpakking opnieuw

Uw wijnklimaatkast gebruiken

NB: men dient de wijnklimaatkast te plaatsen waar de omgevingstemperatuur tussen de 16-35°C ligt

- Wanneer u de wijnklimaatkast voor de eerste keer gebruikt of deze na een lange periode van stilstaan opstart, kan er een afwijking van enkele graden zijn tussen de geselecteerde temperatuur en de weergegeven temperatuur van de LED-meting. Nadat de kast gedurende enkele uren is ingeschakeld, wordt deze afwijking automatisch gecorrigeerd
- Wacht 3 tot 5 minuten voordat u de wijnklimaatkast opnieuw inschakelt wanneer u de stekker van de kast uit het stopcontact heeft gehaald, er een stroomstoring is geweest of de kast heeft uitgeschakeld.

De bedieningsknoppen van uw wijnklimaatkast

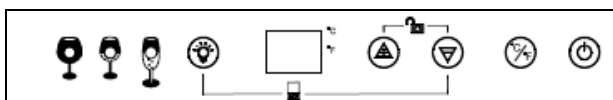



Stroom  (aan / uit te schakelen toets moet worden gehouden voor 5 seconden)

Lampje  voor de bediening van de binnenverlichting aan/uit

 hoog om de temperatuur in stappen van 1°C te verhogen

Omlaag  om de temperatuur in stappen van 1°C te verlagen

 Voor het instellen van de temperatuurweergave in Fahrenheit of Celsius

 &  tegelijkertijd worden ingedrukt zal het bedieningspaneel vergrendelen / ontgrendelen. Indien gesloten bedieningspaneel wordt uitgeschakeld.



Wijnindicatorlampjes

Rode LED voor rode wijn

Groene LED voor witte wijn

Gele LED voor mousserende wijn

Instellen van de temperatuurregeling

- 1) Wanneer u de temperatuurknoppen voor de eerste keer gebruikt, zal de LED de voorgaande temperatuur weergeven (de fabrieksinstellingen zijn 12°C)
- 2) De temperatuurinstellingen van elk deel is aan te passen binnen een bereik van 5-18°C (40-65°F).
- 3) Als u de OMHOOG-knop één keer indrukt wordt de temperatuur met 1°C of 1°F verhoogd en wanneer u de OMLAAG-knop één keer indrukt wordt de temperatuur met 1°C of 1°F verlaagd
- 4) Bij het bewaren van voornamelijk rode wijn moet de temperatuur tussen 15-18°C worden ingesteld en zal de rode LED branden
- 5) Bij het bewaren van voornamelijk witte wijn moet de temperatuur tussen 9-14°C worden ingesteld en zal de groene LED branden
- 6) Bij het bewaren van voornamelijk mousserende wijn moet de temperatuur tussen 5-8°C worden ingesteld en zal de gele LED branden
- 7) Om de actuele temperatuur van de wijnklimaatkast te zien, drukt u de OMHOOG- of OMLAAG-knop in en zal de temperatuur op het display knipperen gedurende vijf seconden

Ontdooien

- 1) De unit heeft een automatische ontdooiingsfunctie

Opslag

- 54 wijnflessen worden opgeslagen met 8 flessen op elke full size en 6 flessen op de onderste halve grootte

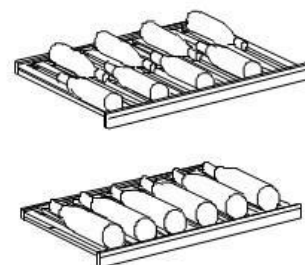

NB: de flessencapaciteiten zijn benaderde maxima bij de opslag van traditionele Bordeaux 750ml flessen en omvatten bulkopslag.

Rekken

- Om beschadiging van de deurpakking te voorkomen, dient men de deur volledig te openen bij het uittrekken van de rekken uit het railcompartiment.
- Voor gemakkelijke toegang tot de flessen dient u de rekken ongeveer 1/3 uit de kast te trekken. De rekken stoppen automatisch wanneer zij met wijnflessen te ver worden uitgetrokken. Alleen trek een plateau op een tijd.

Waterreservoir Doos

Uw Polar wijnkoeler wordt geleverd met een waterreservoir doos, geplaatst op de bovenste plank van de unit. Het toevoegen van water aan de box zal helpen de luchtvochtigheid in de kast te behouden en vermindering van de verdroging / krimp van natuurlijke kurken.

De openingszijde van de deur van uw wijnklimaatkast wijzigen

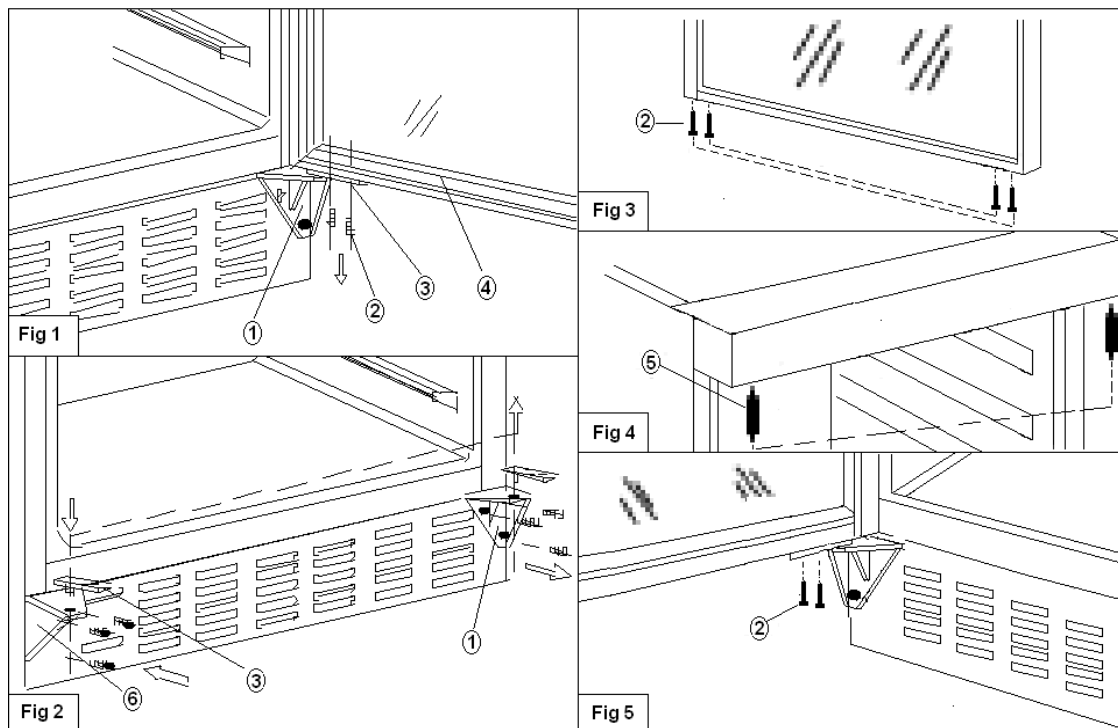

- 1) Open de glasdeur **4** en verwijder de twee borgschroeven **2** die de deurasunit aan de deur bevestigen. Zorg dat u de deur goed vast heeft nadat u de schroeven heeft losgemaakt (**afb. 1**)
- 2) Trek de deur naar beneden om deze te verwijderen en leg de deur op een kussenzachte ondergrond om krassen te voorkomen
- 3) Verwijder de twee schroeven linksonder aan de onderkant van de deur en monteer ze rechts aan de onderkant van de deur (**afb. 3.**)
- 4) Verwijder de rechter onderste scharnier **1**. Haal de linker onderste scharnier **6** uit de plastic verpakking en monteer deze op de aangewezen plek aan de linkerszijde. Monteer vervolgens de deurpinunit (**afb. 2**)
- 5) Verwijder de deurpin **5** van de rechter bovenscharnier en monteer en bevestig deze aan de linker bovenscharnier (**afb. 4.**)
- 6) Plaats de deur in de aangewezen positie en monteer de twee borgschroeven **2** om de deurpinunit **3** aan de glasdeur te bevestigen. Draai ze voordat u de deur waterpas maakt (**afb. 5.**)
- 7) Verwijder de griphendel van de linkerszijde van de deur en monteer deze aan de rechterzijde

Reiniging, zorg & onderhoud

Uw wijnklimaatkast reinigen

- 1) Zet de stroom uit, haal de stekker uit het stopcontact en verwijder alle items, inclusief roosters en rekken
- 2) Was de binnenoppervlakken met een zacht reinigingsmiddel
- 3) Was de rekken met een zacht reinigingsmiddel
NB: zorg dat er geen overmatig water in het gebied van de bedieningsknoppen komt
- 4) Was de buitenkant van de wijnklimaatkast met een zacht reinigingsmiddel. Goed naspoelen en droogmaken met een zachte, schone doek

Problemen oplossen

Probleem	Mogelijke oorzaak	Handeling
De wijnklimaatkast werkt niet	Het kan zijn dat de stekker van het apparaat niet is aangesloten of dat het apparaat niet is ingeschakeld.	Steek de stekker in het stopcontact en zet de kast aan.
De wijnklimaatkast wordt niet koud genoeg / De wijnklimaatkast gaat vaak aan en uit	Temperatuur verkeerd afgesteld	Controleer de temperatuurinstelling
	De deur is niet volledig dicht	Sluit de deur
	De deurpakking zorgt niet voor een goede afdichting	Controleer of de deurpakking juist is geplaatst
	De kamertemperatuur is hoger dan normaal.	Verlaag de kamertemperatuur
	De deur wordt te vaak geopend	Beperk het aantal keren dat u de deur opent
De lamp werkt niet	De lichtsakelaar staat op "OFF" (uit)	Zet de lichtsakelaar op "ON" (aan)
	Het kan zijn dat de stekker van het apparaat niet is aangesloten of dat het apparaat niet is ingeschakeld.	Steek de stekker in het stopcontact en zet de wijnklimaatkast aan.
De wijnklimaatkast trilt / maakt teveel geluid	De kast staat niet waterpas	Zorg dat de wijnklimaatkast op een vlakke en even ondergrond staat
De display geeft aan "EL" of "EH"	De luchttemperatuursensor is defect	Neem contact op met een Polar-vertegenwoordiging of een erkende technicus

Technische specificaties

Model	Voltage	Vermogen	Stroom	Flessencapaciteit	Koelmiddel	Temperatuurbereik °C	Afmetingen h x b x d mm	Gewicht
CM359	230v50Hz	100w	1.2A	54	R600a 30g	5-22	865 x 595 x 570	47kg

Elektrische bedrading

Men dient de stekker op een geschikt stopcontact aan te sluiten

De bedrading van dit apparaat is als volgt:

- Stroomkabel (bruin) naar de aansluitklem gemarkeerd met L
- Neutraalkabel (blauw) naar de aansluitklem gemarkeerd met N
- Aardekabel (groen/geel) naar de aansluitklem gemarkeerd met E

Dit apparaat moet worden geaard met behulp van een adequaat aardingscircuit

Bij twijfel raadpleeg een vakkundige elektricien

De elektrische isolatiepunten mogen niet worden geblokkeerd. In geval van een nooduitschakeling moeten de isolatiepunten direct toegankelijk zijn

Afvalverwerking

De EU-richtlijnen vereisen dat koelproducten door gespecialiseerde bedrijven als afval worden verwerkt die gassen, metalen en plastic componenten verwijderen of recyclen.

Raadpleeg uw plaatselijke afvalverwerkingsbedrijf voor informatie over de afvalverwerking van uw apparaat. De plaatselijke overheden zijn niet verplicht om koelingsproducten van bedrijven als afval te verwerken maar kunnen u informeren waar u het apparaat kunt afgeven

U kunt ook de POLAR helpline bellen voor informatie over landelijke afvalverwerkingsbedrijven in de EU

Het WEEE-logo op dit product of op de bijbehorende documentatie geeft aan dat het product niet onder huisvuil valt en als zodanig ook niet mag worden verwerkt. Ter preventie van mogelijke gevaren voor de gezondheid van personen en/of voor het milieu, dient men dit product als afval te verwerken in overeenstemming met het voorgeschreven en milieuveilige recyclingproces. Raadpleeg uw productleverancier of uw plaatselijk afvalverwerkingsbedrijf voor meer informatie over de juiste afvalverwerking van dit product.



Productconformiteit

De onderdelen van POLAR producten hebben strenge producttesten ondergaan om te voldoen aan wettelijke regels en specificaties die door internationale, onafhankelijke en landelijke overheden worden voorgeschreven. POLAR producten zijn goedgekeurd en voorzien van het volgende symbool:



Consejos de seguridad

- Colóquela sobre una superficie plana y estable.
- La instalación y cualquier reparación que pueda ser necesaria debe ser realizada por un agente de servicio/técnico cualificado. No retire ningún componente ni paneles de servicio del producto.
- Consulte la normativa nacional o local correspondiente a los siguientes aspectos:
 - Legislación en materia de salud y seguridad laboral
 - Códigos de prácticas BS EN
 - Precauciones contra incendios
 - Normativas de cableado de la IEE
 - Normas de construcción
- NO utilice limpiadores a chorro/presión para limpiar el aparato.
- NO utilice el aparato en exteriores.
- NO utilice el aparato para guardar material médico.
- NO introduzca dispositivos eléctricos dentro del aparato (por ejemplo, calentadores, máquinas para hacer helados, etc.).
- NO permita que el aceite o la grasa entren en contacto con los componentes de plástico o con el cierre de la puerta. En caso de contacto, límpielos inmediatamente.
- NO ponga ningún producto sobre el aparato.
- Las botellas que contengan un alto porcentaje de alcohol deben estar bien cerradas y colocarse en posición vertical en la unidad refrigerada.
- Mueva, guarde y maneje siempre el aparato en posición vertical y agarrándolo por la base.
- Apague y desenchufe siempre el aparato antes de limpiarlo.
- Mantenga todo el embalaje fuera del alcance de los niños. Elimine el embalaje de acuerdo con las normativas de las autoridades locales.
- Si el cable de alimentación estuviera dañado, un agente de POLAR o un técnico cualificado recomendado debe cambiarlo para evitar riesgos.
- Este aparato no debe ser utilizado por personas (niños incluidos) que tengan limitadas sus capacidades físicas, sensoriales o mentales o que no tengan experiencia y conocimientos, a menos que estén bajo supervisión o hayan recibido instrucciones relativas al uso del aparato a cargo de una persona responsable de su seguridad.
- Los niños deben estar bajo supervisión para evitar que no jueguen con el aparato.
- Este aparato está diseñado para ser utilizado exclusivamente para almacenar vinos



No guarde sustancias explosivas, tales como latas de aerosol con un propelente inflamable en este aparato

- Advertencia: Mantenga libres de obstrucción todas las aberturas de ventilación de la carcasa del aparato o en la estructura de edificio en
- Advertencia: No utilice dispositivos mecánicos u otros medios para acelerar el proceso de descongelación, que no sean los recomendados por el fabricante
- Advertencia: No dañe el circuito refrigerante

- Advertencia: No utilice aparatos eléctricos dentro de los compartimentos de almacenamiento de alimentos del aparato, a menos que sean del tipo recomendado por el fabricante

Descripción del producto

CM359 Refrigerador para Vinos Polar – Capacidad para 54 botellas

Contenido del paquete

Refrigerador para vinos Polar Llaves Manual de instrucciones

Instalación

Antes de usar su nevera de vinos

- 1) Elimine todos los embalajes exteriores e interiores
- 2) Antes de conectar la nevera a la corriente, déjela reposar en posición vertical durante aproximadamente 12 horas
- 3) Limpie el interior con agua tibia utilizando un paño suave
- 4) La puerta puede ser abierta tanto desde la derecha como desde la izquierda. Cuando se suministra la nevera, la puerta se abre desde la izquierda. Si quiere abrirla desde la derecha, siga las instrucciones para “el cambio de la apertura de la puerta de su aparato”

Instalación de su nevera de vinos

- 1) El producto está diseñado para ser integrado, empotrado o en posición vertical
- 2) Coloque la nevera sobre un suelo que pueda soportarla una vez esté totalmente cargada. Para nivelar la nevera, ajuste la nivelación de la pata delantera situada en la parte baja de la nevera
- 3) No coloque la nevera donde esté expuesta directamente a la luz solar o cerca de otras fuentes de calor
- 4) Evite colocar la nevera en zonas húmedas
- 5) Enchufe la nevera a la toma de corriente
- 6) Asegúrese de que salida de aire de la parte delantera de la nevera no esté nunca cubierta o bloqueada

Instalación del asa

- 1) Retire la junta de la puerta en el lado en que desea instalar el asa – hay dos agujeros previstos para la instalación del asa
- 2) Instale el asa apretando bien los dos tornillos (se suministran las arandelas de bloqueo y las arandelas planas)
- 3) Sustituya la junta de la puerta

Utilización de la nevera de vinos

NOTA: la nevera deber ser ubicada en una zona donde la temperatura ambiente esté entre los 16 y los 35°C

- Cuando utilice la nevera por primera vez, o la reinicie tras un largo periodo de tiempo, puede haber una variación de unos pocos grados entre la temperatura seleccionada y la que se muestra en la lectura del LED. Una vez la nevera haya sido encendida durante algunas horas, esto se rectificará por sí solo
- Si la unidad está desenchufada, ha perdido potencia o ha sido apagada, espere de 3 a 5 minutos antes de reiniciarla

Los controles de su nevera de vinos

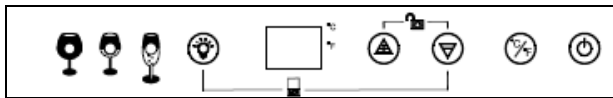



Encendido  (para cambiar de encendido / apagado debe ser mantenida durante 5 segundos)

Luz  Para controlar la luz interior encendida/apagada

Arriba  Se utiliza para incrementar la temperatura en 1°C

Abajo  Se utiliza para disminuir la temperatura en 1°C

 Selecciona el visualizador de la temperatura en Fahrenheit o Celsius

 &  pulsadas simultáneamente se bloquear / desbloquear el panel de control. Cuando se desactivará el panel de control de bloqueo.



Luces indicadoras del vino

LED rojo para vino tinto

LED verde para vino blanco

LED ámbar para el vino espumoso

Ajustar el control de la temperatura

- 1) Al utilizar los controles de temperatura por primera vez, el LED mostrará la temperatura previa (los ajustes de fábrica son 12°C)
- 2) Los ajustes de temperatura de pueden ajustarse dentro de un rango de 5-22°C
- 3) La temperatura se incrementa en 1°C o 1°F si toca el botón ARRIBA una sola vez, y disminuirá en 1°C o 1°F si toca el botón ABAJO también una sola vez
- 4) Cuando almacene principalmente vinos tintos, la temperatura debe fijarse entre los 15 y los 18°C, y el LED rojo se encenderá
- 5) Cuando almacene principalmente vinos blancos, la temperatura debe fijarse entre los 9 y los 14°C, y el LED verde se encenderá
- 6) Cuando almacene principalmente vinos espumosos, la temperatura debe fijarse entre los 5 y los 8°C, y el LED ámbar se encenderá
- 7) Para ver la temperatura actual de la nevera, pulse el botón ARRIBA o ABAJO y la temperatura parpadeará en el visualizador durante cinco segundos

Almacenamiento

- 54 botellas de vino se almacenan con 8 botellas en cada una de tamaño completo y 6 botellas en la mitad de tamaño inferior

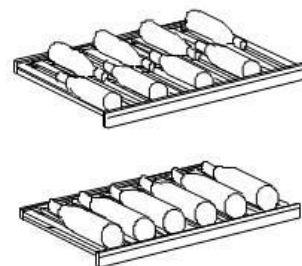

NOTA: las capacidades de las botellas son máximos aproximados para el almacenamiento de botellas tradicionales de Burdeos de 750ml, e incluyen el almacenamiento a granel

Estantes

- Para evitar dañar la junta de la puerta, asegúrese de que la puerta está totalmente abierta cuando tire de los estantes hacia afuera de la guía
- Para un acceso más fácil a las botellas, tire de los estantes hacia afuera aprox. 1/3. Los estantes se detendrán automáticamente si se sacan demasiado al almacenar las botellas de vino. Sólo saque 1 anaquel a la vez

Caja de depósito de agua

Su Polar enfriador de vino se suministra con una caja de depósito de agua, colocado en el estante superior de la unidad. La adición de agua a este cuadro de le ayudará a mantener los niveles de humedad dentro del gabinete y reducir la desecación / contracción de los corchos naturales.

Cambio de la apertura de la puerta de su aparato

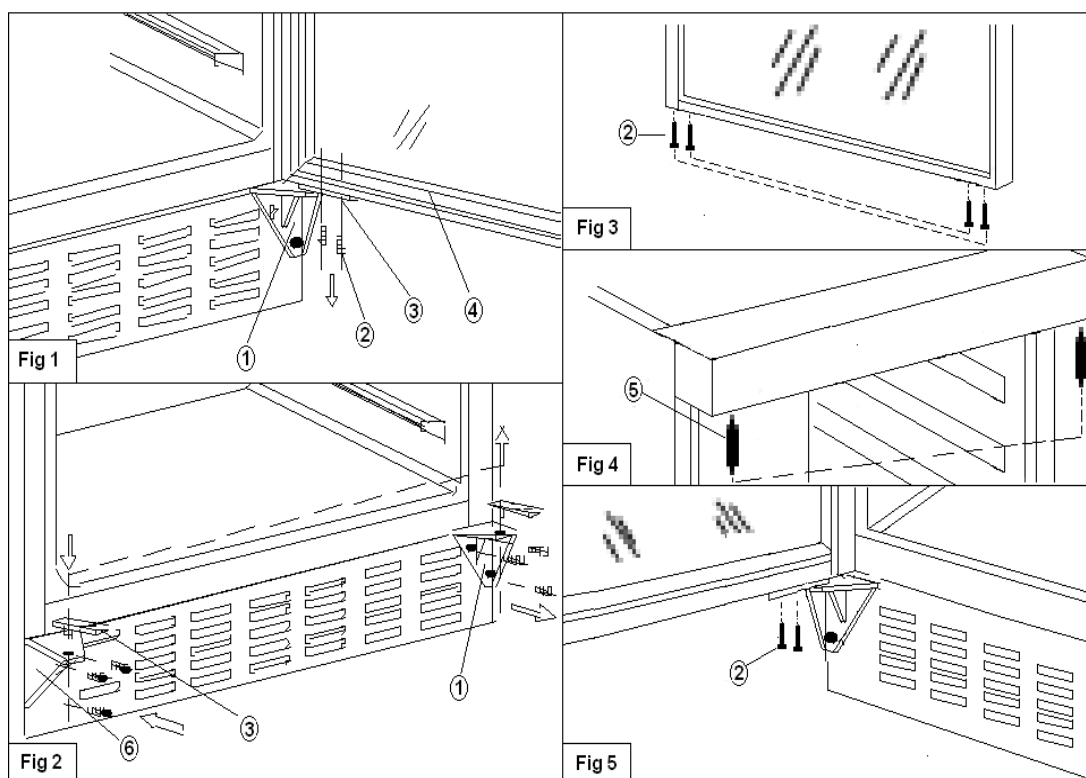

1. Abra la puerta de cristal **4** y quite los dos tornillos de la cerradura **2** que sujetan el conjunto del eje de la puerta a la puerta. Asegúrese de sujetar la puerta firmemente una vez que los tornillos hayan sido quitados (**Fig. 1**)
2. Tire hacia abajo para quitar la puerta y póngala sobre una superficie acolchada para evitar arañazos
3. Quite los dos tornillos de la parte baja de la puerta en el lado izquierdo e instálelos en la parte derecha de la parte baja de la puerta (**Fig 3.**)
4. Retire la bisagra inferior derecha de la puerta **1**. Tome la bisagra inferior izquierda de la puerta **6** de la bolsa de plástico e instálela en la posición designada en la parte izquierda. Luego instale el conjunto del eje de la puerta (**Fig 2**)
5. Quite el eje de la puerta **5** de la bisagra superior derecha, instálelo y apriételo en la bisagra superior izquierda (**Fig 4.**)
6. Ponga la puerta en la posición designada e instale los dos tornillos de bloqueo **2** para conectar el conjunto del eje de la puerta **3** a la puerta de cristal. Apriételos antes de nivelar la puerta (**Fig 5**).
7. Quite el asa de la parte izquierda de puerta e instálela a la derecha

Limpieza, cuidado y mantenimiento

Limpieza de su nevera de vinos

1. Apague el aparato, desenchúfelo y saque todos los artículos incluyendo los estantes y las rejillas
2. Limpie las superficies interiores con un detergente suave.
3. Limpie los estantes con un detergente suave

NOTA: asegúrese de escurrir el exceso de agua cuando limpie el área de los controles

4. Limpie la parte exterior de la nevera con un detergente suave. Aclare bien y pase un paño seco y limpio

Descongelación

1. La unidad se descongela automáticamente

Solución de problemas

Fallo	Causa probable	Acción
La nevera de vinos no funciona	La unidad puede que no esté enchufada o conectada	Enchufe y ponga en marcha la nevera
La nevera de vinos no enfría lo suficiente / La nevera de vinos se enciende y apaga con frecuencia	Temperatura incorrectamente fijada	Compruebe los ajustes de la temperatura
	La puerta no está completamente cerrada	Cierre la puerta
	La junta de la puerta no sella adecuadamente	Compruebe que la junta de la puerta está montada correctamente
	La temperatura de la habitación es más alta de lo normal	Reduzca la temperatura de la habitación
	La puerta se abre con demasiada frecuencia	No abra la puerta tan a menudo
La luz no funciona	El interruptor de la luz está fijado en "OFF"	Fije el interruptor de la luz en "ON"
	La unidad puede que no esté enchufada o conectada	Enchufe y ponga en marcha la nevera
La nevera de vinos vibra	La nevera no está nivelada	Compruebe y asegúrese de que la nevera está sobre una superficie plana y nivelada
La nevera de vinos hace demasiado ruido / La puerta no cierra bien	La nevera no está nivelada	Compruebe y asegúrese de que la nevera está sobre una superficie plana y nivelada
El visualizador muestra "EL" o "EH"	Fallo del sensor de temperatura del aire	Contacte con un agente de Polar o técnico cualificado

Especificaciones técnicas

Modelo	Voltaje	Potencia	Corriente	Capacidad de botellas	Refrigeración	Rango de temp. °C	Dimensiones a x a x p mm.	Peso
CM359	230v50Hz	100w	1.2A	54	R600a 30g	5-22	865 x 595 x 570	47kg

Cableado eléctrico

La clavija debe conectarse a una toma de corriente adecuada.

El aparato se cablea como sigue:

- Cable activo (color marrón) al terminal con la marca L
- Cable neutro (color azul) al terminal con la marca N
- Cable de tierra (color verde/amarillo) al terminal con la marca E

El aparato debe conectarse a tierra utilizando un circuito de tierra exclusivo.

En caso de duda, consulte a un electricista cualificado.

Los puntos de aislamiento eléctrico deben mantenerse libres de obstrucciones. En caso de tener que realizar alguna desconexión de emergencia, se debe poder acceder a ellos fácilmente.

Eliminación del aparato

Las normativas de la UE establecen que los productos de refrigeración sean desechados por empresas especializadas que extraigan o reciclen todos los gases, componentes metálicos y de plástico.

Consulte a las autoridades de recogida de residuos municipales a la hora de desechar su aparato. Las autoridades municipales no están obligadas a eliminar los equipos comerciales de refrigeración pero pueden ofrecerle consejos sobre cómo desechar los equipos localmente.

También puede llamar a la línea de ayuda de POLAR para obtener información sobre las empresas nacionales de eliminación de residuos de la UE.

El logotipo WEEE en este producto o su documentación indica que no debe ser eliminado como un residuo doméstico. Para ayudar a prevenir posibles daños para la salud humana o el medio ambiente, el producto debe eliminarse dentro de un proceso de reciclaje aprobado y medioambientalmente seguro. Para obtener más información sobre cómo eliminar correctamente este producto, póngase en contacto con el proveedor o las autoridades locales responsables de la eliminación de los residuos de su zona.



Cumplimiento

Las piezas POLAR han sido sometidas a pruebas estrictas para cumplir las normas y especificaciones de las autoridades internacionales, independientes y federales.

Los productos POLAR han sido aprobados para llevar este símbolo:



Suggerimenti per la sicurezza

- Posizionare l'apparecchio su una superficie in piano e stabile.
- L'installazione e le eventuali riparazioni devono venire eseguite da un agente/tecnico qualificato. Non rimuovere i componenti o i pannelli di accesso dell'apparecchio.
- Verificare la conformità alle normative locali e nazionali di quanto segue:
 - Normativa antinfortunistica sul lavoro
 - Linee guida BS EN
 - Precauzioni antincendio
 - Normativa IEE sui circuiti elettrici
 - Norme di installazione
- NON utilizzare sistemi di lavaggio a getto o a pressione per pulire l'apparecchio.
- NON utilizzare l'apparecchio all'aperto.
- NON utilizzare l'apparecchio per conservare presidi medico-sanitari.
- NON utilizzare apparecchiature elettriche all'interno dell'apparecchio (ad esempio, riscaldatori, macchine per il gelato, ecc.).
- NON mettere a contatto olio o grassi con i componenti in plastica o con la guarnizione dello sportello. Pulire immediatamente in caso di contatto.
- Non conservare prodotti collocandoli sopra l'apparecchio.
- Le bottiglie contenenti una elevata percentuale di alcool devono venire sigillate e posizionate verticalmente nel frigorifero.
- Trasportare, immagazzinare e movimentare l'apparecchio sempre in posizione verticale e spostarlo mantenendone la base.
- Spegner e disconnettere l'alimentazione dell'unità prima di pulirla.
- Tenere lontano l'imballaggio dalla portata dei bambini. Smaltire l'imballaggio in conformità alle normative locali.
- Se danneggiato, il cavo di alimentazione deve venire sostituito da un agente POLAR o da un tecnico qualificato al fine di prevenire eventuali rischi.
- L'apparecchio non è destinato a essere utilizzato da persone (inclusi i bambini) con ridotte capacità fisiche, sensoriali o mentali, o prive della necessaria esperienza e conoscenza dell'apparecchio, che non abbiano ricevuto supervisione o istruzioni relative all'utilizzo dell'apparecchio dalle persone responsabili dello loro sicurezza.
- Sorvegliare i bambini per assicurarsi che non giochino con l'apparecchio.
- L'apparecchio è destinato a essere utilizzato esclusivamente per la conservazione del vino.

Attenzione Rischio di incendio



- Non conservare sostanze esplosive, come bombolette spray con propellente infiammabile in questo apparecchio
- Attenzione: Mantenere libere da ostruzioni le aperture di ventilazione nel contenitore dell'apparecchio o nella struttura per l'incasso in
- Attenzione: non utilizzare dispositivi meccanici o altri mezzi per accelerare il processo di sbrinamento diversi da quelli raccomandati dal costruttore

- Avvertenza: Non danneggiare il circuito refrigerante
- Attenzione: Non usare apparecchi elettrici all'interno degli scomparti per la conservazione degli alimenti, a meno che non siano del tipo consigliato dal produttore

Descrizione del prodotto

Refrigeratore per vini Polar – Capacità: 54 bottiglie

Contenuto

Refrigeratore per vini Polar

Chiavi

Manuale di istruzioni

Montaggio

Prima di utilizzare il refrigeratore per vini

- 1) Rimuovere gli imballaggi interni ed esterni
- 2) Prima di collegarlo all'alimentazione, lasciare il refrigeratore per vini in posizione verticale per circa 12 ore.
- 3) Pulire l'interno con acqua tiepida, utilizzando un panno morbido.
- 4) L'anta può essere aperta sia da sinistra che da destra. Al momento della consegna, l'anta si apre da sinistra. Se si desidera aprirla da destra, seguire le istruzioni di "Inversione dell'anta dell'apparecchio".

Installazione del refrigeratore per vini

- 1) L'apparecchio è progettato per essere incorporato, incassato oppure utilizzato come unità autonoma.
- 2) Posizionare il refrigeratore per vini su un pavimento in grado di sostenerne il peso a pieno carico. Per assicurarsi che il refrigeratore per vini si trovi in una posizione perfettamente a livello, regolare il piede di livellamento anteriore sul fondo dell'apparecchio.
- 3) Non posizionare il refrigeratore per vini alla luce diretta del sole o in prossimità di altre fonti di calore.
- 4) Evitare di posizionare il refrigeratore per vini in aree umide.
- 5) Inserire la spina del refrigeratore per vini nella presa di corrente.
- 6) Assicurarsi che la bocchetta dell'aria nella parte anteriore del refrigeratore per vini non sia mai ostruita o coperta.

Montaggio della maniglia

- 1) Rimuovere la guarnizione dell'anta dal lato su cui si desidera montare la maniglia: vi sono due fori designati per il montaggio della maniglia.
- 2) Fissare saldamente la maniglia con le due viti, le rondelle di arresto e le rondelle piatte fornite.
- 3) Riposizionare la guarnizione dell'anta.

Funzionamento del refrigeratore per vini

NB: il refrigeratore per vini deve essere posizionato in un'area in cui la temperatura ambiente sia compresa tra 16 e 35°C.

- Quando si utilizza il refrigeratore per vini per la prima volta o quando lo si riavvia dopo un lungo periodo di tempo, è possibile che vi siano alcuni gradi di variazione tra la temperatura selezionata e la temperatura indicata sul display LED. Una volta che il refrigeratore per vini è rimasto acceso per qualche ora, il problema si risolve autonomamente.
- Se l'unità non è collegata all'alimentazione, ha perso potenza o è stata spenta, attendere da 3 a 5 minuti prima di riavviarla.

Comandi del refrigeratore per vini

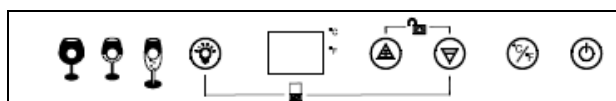



Alimentazione  (per attivare / disattivare il tasto deve essere tenuto per 5 secondi)

Luce  Per accendere o spegnere la luce interna.

Su  Utilizzato per aumentare la temperatura di 1°C alla volta.

Giù  Utilizzato per diminuire la temperatura di 1°C alla volta.

 Selezionare le impostazioni del display della temperatura in gradi Fahrenheit o Celsius.

 &  premuti contemporaneamente si blocca / sblocca il pannello di controllo. Quando verrà disabilitato pannello di controllo bloccato.

Spie vino    .

LED rosso per il vino rosso

LED verde per il vino bianco

LED giallo per lo spumante.

Impostazione della temperatura desiderata

- 1) Quando si utilizzano i comandi della temperatura per la prima volta, il LED visualizza la temperatura precedente (le impostazioni in fabbrica sono di 12°C)
- 2) Le impostazioni della temperatura sono regolabili nell'intervallo 5-22°C
- 3) La temperatura aumenta di 1°C o 1°F se si tocca una volta il tasto SU, e diminuisce di 1°C o 1°F se si tocca una volta il tasto GIÙ.
- 4) Quando si conserva principalmente vino rosso, la temperatura deve essere impostata su 15-18°C e deve essere acceso il LED rosso.
- 5) Quando si conserva principalmente vino bianco, la temperatura deve essere impostata su 9-14°C e deve essere acceso il LED verde.
- 6) Quando si conserva principalmente vino spumante, la temperatura deve essere impostata a 5-8°C e deve essere acceso il LED giallo.
- 7) Per visualizzare la temperatura corrente del refrigeratore per vini, premere il tasto SU o GIÙ; la temperatura lampeggerà sul display per cinque secondi.

Conservazione

- 54 bottiglie di vino possono essere memorizzati con 8 bottiglie su ogni schermo intero e 6 bottiglie sullo scaffale dimensioni metà inferior

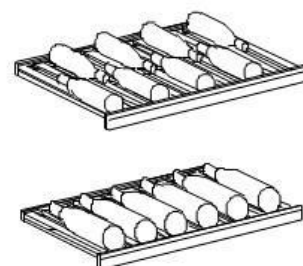

NB: la capacità indica la quantità massima di bottiglie bordolesi da 750 ml standard che è possibile conservare e include lo spazio di conservazione alla rinfusa.

Ripiani

- Per evitare danni alla guarnizione dell'anta, assicurarsi che questa sia completamente aperta quando si estraggono i ripiani del comparto a griglia.
- Per un facile accesso alle bottiglie, tirare i ripiani di circa 1/3. I ripiani si arrestano automaticamente se vengono estratti eccessivamente quando si ripongono le bottiglie di vino. Solo estrarre 1 ripiano alla volta.

Scatola serbatoio d'acqua

Il Polar Wine Cooler è fornito con una scatola di riserva d'acqua, posizionati sul ripiano superiore dell'unità. L'aggiunta di acqua in questa sezione vi aiuterà a mantenere i livelli di umidità all'interno del cabinet e ridurre il prosciugamento / ritiro dei tappi naturali.

Inversione dell'apertura dell'anta dell'apparecchio

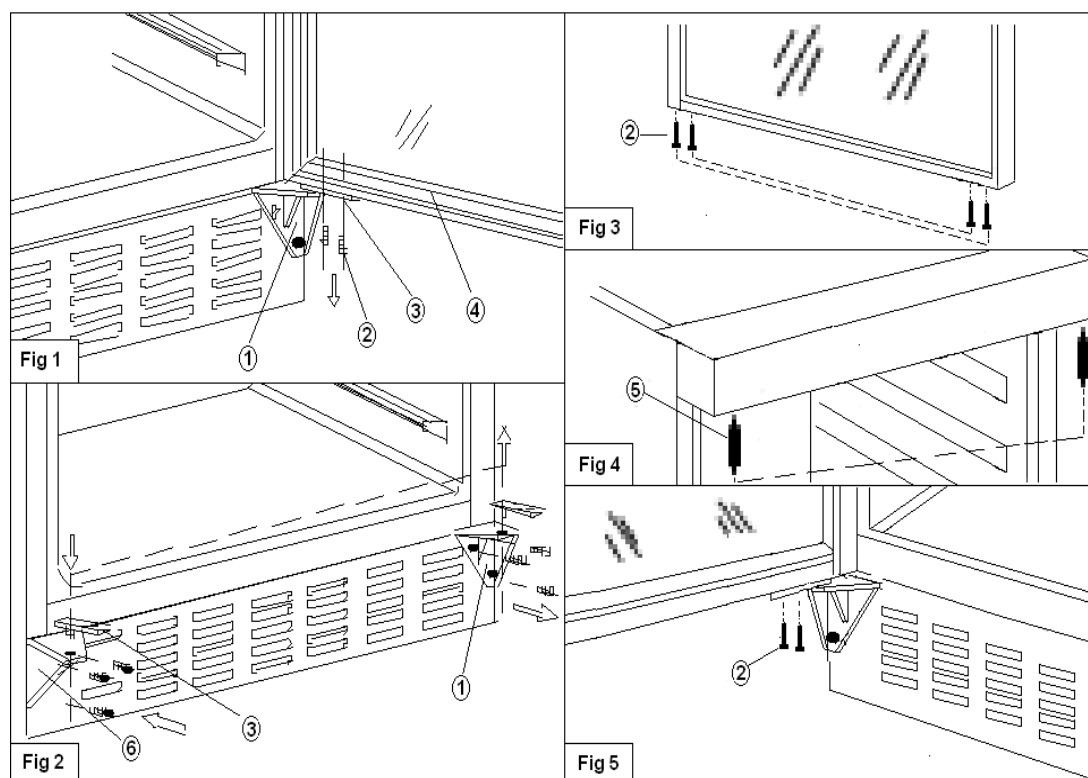

- 1) Aprire l'anta di vetro **4** e rimuovere le due viti di arresto **2** che fissano il gruppo asse all'anta. Assicurarsi di mantenere l'anta saldamente una volta rimosse le viti (**fig. 1**).
- 2) Tirare verso il basso per rimuovere l'anta e riporla su una superficie imbottita per impedire che si graffi.
- 3) Rimuovere le due viti dal lato inferiore sinistro dell'anta e rimontarle sul lato inferiore destro (**fig. 3**).
- 4) Rimuovere la cerniera inferiore destra dell'anta **1**. Estrarre la cerniera inferiore destra dell'anta **6** dalla busta di plastica e montarla nella posizione designata sul lato sinistro. Montare quindi il gruppo asse dell'anta (**fig. 2**).
- 5) Rimuovere il perno dell'anta **5** dalla cerniera superiore destra, montarlo e serrarlo nella cerniera superiore sinistra (**fig. 4**).
- 6) Collocare l'anta nella posizione designata e montare le due viti di arresto **2** per collegare il gruppo asse dell'anta **3** all'anta di vetro. Serrare prima che l'anta venga messa a livello (**fig. 5**).
- 7) Rimuovere la maniglia dal lato sinistro dell'anta e montarla sul lato destro.

Pulizia e manutenzione

Pulizia del refrigeratore per vini

- 1) Spegnerne l'apparecchio, scollegare l'alimentazione e svuotarlo di tutti i suoi elementi compreso ripiani e griglie.
- 2) Lavare le superfici interne con un detergente non aggressivo.
- 3) Lavare i ripiani con un detergente non aggressivo.

NB: assicurarsi che l'acqua in eccesso venga strizzata quando si puliscono le aree in prossimità dei comandi.

- 4) Lavare la parte esterna del refrigeratore per vini con un detergente non aggressivo. Sciacquare bene e asciugare con un panno pulito asciutto.

Sbrinamento

L'unità di sbrina automaticamente.

Risoluzione dei problemi

Guasto	Probabile causa	Azione
Il refrigeratore per vini non funziona.	L'unità potrebbe essere non collegata all'alimentazione oppure spenta.	Collegare l'alimentazione e accendere l'unità.
Il refrigeratore per vini non è abbastanza freddo / Il refrigeratore per vini si spegne e si riaccende di frequente	La temperatura impostata non è corretta.	Controllare l'impostazione della temperatura.
	L'anta non è completamente chiusa.	Chiudere l'anta.
	La guarnizione dell'anta non ha una tenuta appropriata.	Controllare che la guarnizione dell'anta sia montata correttamente.
	La temperatura ambiente è più alta del solito.	Ridurre la temperatura ambiente.
	L'anta viene aperta con eccessiva frequenza.	Ridurre il numero di volte che l'anta viene aperta.
La luce non funziona.	L'interruttore della luce è impostato su "OFF".	Spostare l'interruttore su "ON".
	L'unità potrebbe essere non collegata all'alimentazione o spenta.	Collegare l'alimentazione e accendere l'unità.
Il refrigeratore per vini è vibrante o rumoroso	Il refrigeratore per vini non livello	Verificare che il refrigeratore per vini è su una superficie piana e livellata
Il display mostra "EL" o "EH"	Il sensore di temperatura dell'aria non è riuscito	Contatto Polar agente o tecnico qualificato

Technical Specifications

Modello	Tensione	Alimentazio	Corrente	Capacità bottiglia	Refrigerante	Intervallo di temperatura	Dimensioni h x l x p mm	Peso
CM359	230v50Hz	100w	1.2A	54	R600a 30g	5-22	865 x 595 x 570	47kg

Cablaggi elettrici

La spina deve venire collegata a una presa di rete appropriata.

L'apparecchio ha i seguenti cablaggi:

- Filo sotto tensione (colore marrone) a terminale L
- Filo del neutro (colore blu) a terminale N
- Filo di terra (colore verde/giallo) a terminale E

L'apparecchio deve avere un circuito dedicato di messa a terra.

In caso di dubbi, consultare un elettricista qualificato.

I punti di isolamento elettrico devono essere liberi da ostruzioni. In caso di emergenza, i punti devono essere facilmente raggiungibili qualora sia necessario scollegarli.

Smaltimento

Le normative UE prevedono che lo smaltimento dei prodotti di refrigerazione sia eseguito da aziende specializzate nella rimozione o nel riciclaggio di tutti i gas e dei componenti in metallo e plastica.

Rivolgersi all'ente locale incaricato per informazioni sullo smaltimento di questo apparecchio. Gli enti locali non hanno l'obbligo di procedere allo smaltimento di apparecchi di refrigerazione commerciali ma sono in grado di fornire suggerimenti sulla modalità di smaltimento di tali apparecchi.

In alternativa, chiamare la helpline telefonica di POLAR per ricevere informazioni dettagliate sulle aziende di smaltimento nella UE.

Il logo WEEE riportato su questo prodotto o sulla relativa documentazione indica che il prodotto non può essere smaltito come normale rifiuto domestico. Per evitare possibili danni alla salute e/o all'ambiente, il prodotto deve venire smaltito utilizzando una procedura di riciclaggio approvata e sicura per l'ambiente. Per ulteriori informazioni su come smaltire in maniera corretta questo prodotto, contattare il fornitore del prodotto o l'ente locale responsabile per lo smaltimento dei rifiuti.



Conformità

I componenti POLAR sono stati sottoposti a un rigoroso collaudo ai fini della conformità agli standard e alle specifiche normative previste dalle autorità internazionali, indipendenti e federali. I prodotti POLAR sono stati autorizzati a esporre il seguente simbolo:



Conseils de sécurité

- agent de service / technicien qualifié doit effectuer toute installation et réparation, le cas échéant. Ne pas retirer les composants ou les panneaux d'accès de ce produit.
- Se reporter aux normes locales et nationales pour garantir la conformité à :
 - la législation sur l'hygiène et la sécurité au travail,
 - les codes de pratiques BS EN,
 - les mesures de prévention des incendies,
 - les réglementations sur le câblage IEE,
 - les réglementations du bâtiment.
- NE PAS utiliser de laveurs à jet / pression pour nettoyer l'appareil.
- NE PAS utiliser l'appareil en extérieur.
- NE PAS utiliser l'appareil pour entreposer des fournitures médicales.
- NE PAS utiliser d'appareils électriques à l'intérieur de cet appareil (ex. : élément de chauffe, sorbetières, etc.).
- NE PAS laisser de l'huile ou des graisses entrer en contact avec les composants en plastique ou le joint de la porte. Nettoyer immédiatement en cas de contact.
- NE PAS entreposer de produits sur le dessus de l'appareil.
- Les bouteilles contenant un fort pourcentage d'alcool doivent être scellées et placées à la verticale dans le réfrigérateur.
- Toujours transporter, entreposer et manipuler l'appareil en position verticale et le déplacer en le tenant par la base.
- Toujours éteindre et débrancher la source d'alimentation de l'appareil avant de le nettoyer.
- Conserver tous les emballages hors de la portée des enfants. Jeter les emballages conformément aux réglementations émises par les autorités locales.
- Lorsque le cordon d'alimentation est endommagé, il doit être remplacé par un agent POLAR ou un technicien qualifié agréé afin d'éviter tout danger.
- Cet appareil n'est pas conçu pour être utilisé par des personnes (y compris les enfants) dont les capacités physiques, sensorielles ou mentales sont réduites ou qui manquent d'expérience ou de connaissances, sauf sous la supervision ou les instructions relatives à son utilisation par la personne responsable de leur sécurité.
- Les enfants doivent être surveillés afin de s'assurer qu'ils ne jouent pas avec l'appareil.
- Cet appareil est exclusivement conçu pour entreposer du vin.

Attention Risque d'incendie



- Ne stockez pas de substances explosives telles que les aérosols avec un propulseur inflammable dans cet appareil
- Attention: Restez à l'écart de l'obstruction de toutes les ouvertures de ventilation dans le boîtier de l'appareil ou dans la structure pour la construction en
- Attention: Ne pas utiliser de dispositifs mécaniques ou autres moyens pour accélérer le processus de dégivrage, autres que ceux recommandés par le fabricant
- Attention: Ne pas endommager le circuit frigorifique
- Attention: Ne pas utiliser d'appareils électriques à l'intérieur des compartiments de stockage des aliments de l'appareil, sauf si elles sont du type recommandé par le fabricant

Description du produit

CE217 Armoire à vin Polar – Capacité de 54 bouteilles

Contenu de l'emballage

Armoire à vin Polar Clés Mode d'emploi

Installation

Avant toute utilisation de votre armoire

- 1) Retirez tous les emballages extérieurs et intérieurs.
- 2) Avant de mettre l'armoire sous tension, laissez-la debout pendant environ 12 heures.
- 3) Nettoyez l'intérieur à l'eau tiède avec un chiffon doux.
- 4) La porte peut s'ouvrir du côté gauche ou droit. À la livraison, la porte s'ouvre à gauche. Pour une ouverture à droite, suivez les instructions pour inverser la porte de votre appareil.

Installation de l'armoire à vin

- 1) Ce produit est conçu pour être intégré, encastré ou autonome.
- 2) Placez l'armoire sur un sol capable de supporter son poids en pleine charge. Pour mettre l'armoire de niveau, ajustez le pied réglable sur le devant de l'armoire.
- 3) Ne positionnez pas l'armoire à la lumière directe du soleil ou à proximité de toute autre source de chaleur.
- 4) Évitez de placer l'armoire dans des endroits humides.
- 5) Branchez l'armoire à la prise murale.
- 6) Veillez à ce que la ventilation de l'air située à l'avant de l'armoire ne soit jamais couverte ou obstruée.

Installation de la poignée

- 1) Retirez le joint de la porte sur le côté où vous voulez installer la poignée. Vous trouverez deux trous pré percés pour installer la poignée.
- 2) Fixez la poignée avec deux vis, deux rondelles d'arrêt et deux rondelles plates.
- 3) Remettez le joint de la porte en place.

Fonctionnement de votre armoire à vin

NB : l'armoire doit être positionnée dans un endroit où la température ambiante est comprise entre 16°C et 35°C.

- Lors de la première utilisation de l'armoire, ou d'un redémarrage après une longue période d'inactivité, il pourra y avoir une légère différence entre la température sélectionnée et la température affichée à l'écran. Le problème devrait se résoudre après quelques heures.
- Si l'armoire est débranchée, a subi une coupure de courant ou a été mise hors tension, patientez 3 à 5 minutes avant de la redémarrer.

Commandes de votre armoire à vin

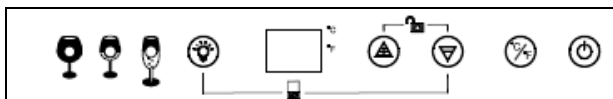



Alimentation  (pour basculer bouton marche / arrêt doit être maintenue pendant 5 secondes)

Éclairage  Pour allumer/éteindre l'éclairage intérieur

+  Utilisé pour augmenter la température de 1°C

-  Utilisé pour diminuer la température de 1°C

 Choisissez l'affichage de la température en degrés Fahrenheit ou Celsius.

 &  enfoncées simultanément va verrouiller / déverrouiller le panneau de commande. Lorsque le panneau de commande de verrouillage sera désactivé.

Voyants pour le vin   

Voyant rouge pour le vin rouge Voyant vert pour le vin blanc Voyant orange pour le vin mousseux

Réglage de la température

- 1) Lorsque vous réglez la température pour la première fois, le voyant affiche la température précédente (les paramètres usines sont 12°C)
- 2) La température de est réglable entre 5°C et 22°C .
- 3) La température augmente de 1°C ou 1°F lorsque vous appuyez sur le bouton + et diminue de 1°C ou 1°F lorsque vous appuyez sur le bouton -.
- 4) Lorsque vous entreposez principalement du vin rouge, la température doit être réglée entre 15°C et 18°C et le voyant rouge doit être allumé.

- 5) Lorsque vous entreposez principalement du vin blanc, la température doit être réglée entre 9°C et 14°C et le voyant vert doit être allumé.
- 6) Lorsque vous entreposez principalement du vin mousseux, la température doit être réglée entre 5°C et 8°C et le voyant orange doit être allumé.
- 7) Pour afficher la température actuelle de l'armoire, appuyez sur le bouton + ou - et la température s'affichera en clignotant pendant cinq secondes.

Contenance

- **54 bouteilles de vin peuvent être stockés avec 8 bouteilles sur chaque pleine grandeur et 6 bouteilles sur le fond de la moitié de la taille plateau**

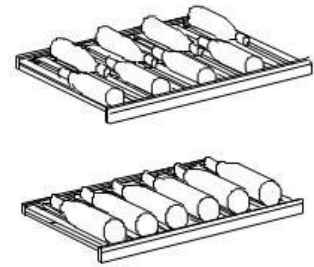

NB : Le nombre de bouteilles indiqué correspond à une estimation de la capacité d'entreposage maximum de bouteilles de Bordeaux traditionnelles de 750 ml, y compris la conservation en vrac.

Etagères

- Afin d'éviter tout endommagement du joint de la porte, veillez à ce que la porte soit bien ouverte lorsque les étagères sont retirées de leur compartiment.
- Pour un accès facile aux bouteilles, tirez les étagères d'environ 1/3. Elles se bloqueront automatiquement si elles sont tirées trop loin et contiennent des bouteilles de vin. Retirez seulement 1 étagère à la fois.

Boîte de réservoir d'eau

Votre Polar Wine Cooler est livré avec une boîte de réservoir d'eau, positionné sur l'étagère du haut de l'appareil. L'ajout d'eau à cette boîte aidera à maintenir les niveaux d'humidité dans l'armoire et de réduire l'assèchement / rétrécissement de bouchons naturels

Inversement de la porte de votre appareil

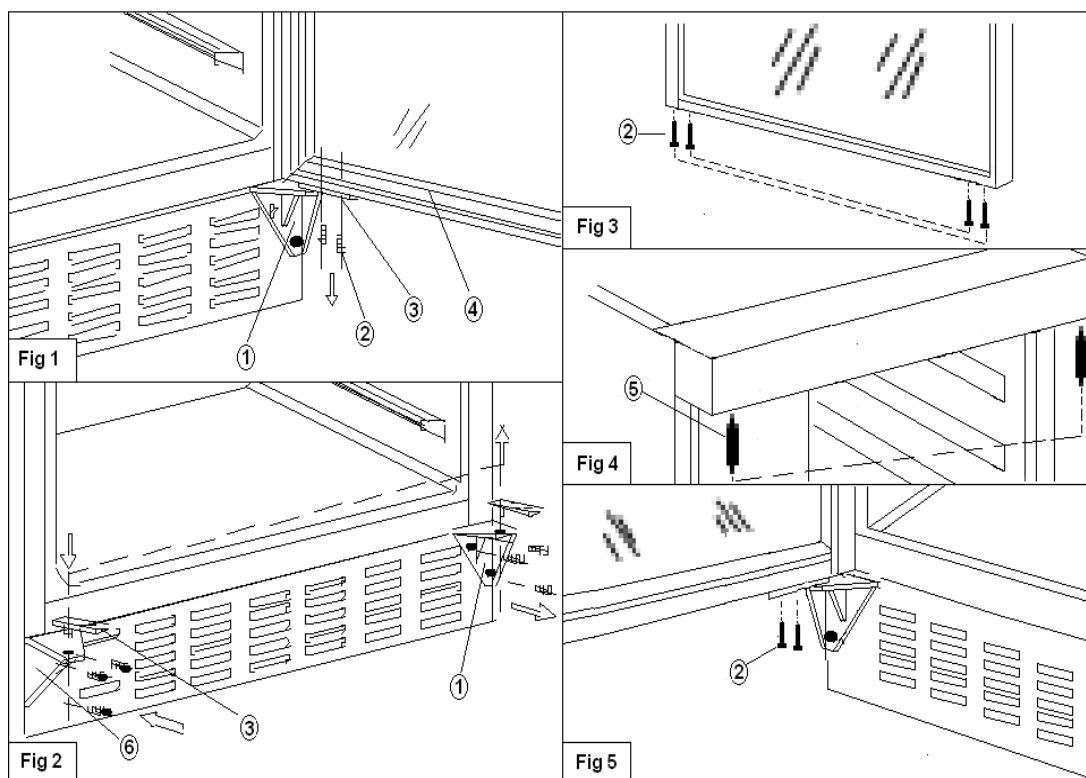

- 1) Ouvrez la porte en verre **4** et retirez les deux vis de blocage **2** qui maintiennent le montant de la porte en place. Veillez à bien tenir la porte une fois les vis retirées (**Fig 1**).
- 2) Tirez vers le bas pour démonter la porte et placez-la sur une surface protégée afin d'éviter toute rayure.
- 3) Retirez les deux vis en bas de la porte du côté gauche et installez-les du côté droit (**Fig 3**).
- 4) Retirez la charnière inférieure droite de la porte **1**. Sortez la charnière inférieure gauche de la porte **6** du sachet en plastique et installez-la dans la position prévue à cet effet du côté gauche. Remettez le montant de la porte en place (**Fig 2**).
- 5) Retirez l'axe de la porte **5** de la charnière supérieure droite, installez-le et vissez-le dans la serrure supérieure gauche (**Fig 4**).
- 6) Positionnez la porte dans la position indiquée et insérez les deux vis de blocage **2** pour fixer le montant de la porte **3** à la porte en verre. Serrez-les avant de mettre la porte de niveau (**Fig 5**).
- 7) Retirez la poignée du côté gauche de la porte et installez-la du côté droit.

Nettoyage, entretien et maintenanceNettoyage de l'armoire à vin

- 1) Mettez l'appareil hors tension et débranchez-le. Retirez ensuite tous les éléments, y compris les étagères et les grilles.
- 2) Nettoyez les surfaces intérieures à l'eau chaude avec un produit détergent doux.
- 3) Lavez les étagères avec un produit détergent doux.

NB : veillez à bien essorer le chiffon lors du nettoyage du panneau de commande.

- 4) Lavez l'extérieur de l'armoire à l'eau chaude avec un produit détergent doux. Rincez bien et essuyez avec un chiffon doux propre.

Dégivrage

L'appareil se dégivre automatiquement

Résolution des problèmes

Défaillance	Cause probable	Action
L'armoire à vin ne fonctionne pas.	L'appareil n'est peut-être pas branché ou allumé.	Branchez et mettez l'armoire sous tension.
L'armoire à vin n'est pas assez froide / L'armoire à vin s'allume et s'éteint fréquemment.	La température n'est pas réglée correctement.	Vérifiez le réglage de la température.
	La porte n'est pas bien fermée.	Fermez la porte.
	Le joint de la porte n'est pas étanche.	Vérifiez que le joint de la porte est bien en place.
	La température de la pièce est plus élevée que la normale.	Abaissez la température de la pièce.
	La porte est ouverte trop fréquemment.	Limitez le nombre d'ouvertures de la porte.
L'éclairage ne fonctionne pas.	Le voyant de l'éclairage est réglé sur « OFF ».	Mettez-le sur « On ».
	L'appareil n'est peut-être pas branché ou allumé.	Branchez et mettez l'armoire sous tension.

Défaillance	Cause probable	Action
L'armoire à vin vibre / L'armoire à vin est trop bruyante.	Elle n'est pas de niveau.	Vérifiez que l'armoire se trouve sur une surface plane et de niveau.
L'affichage indique « EL » ou « EH ».	Le capteur de la température de l'air est défectueux.	Contactez votre agent Polar ou un technicien agréé.

Caractéristiques techniques

Modèle	Tension	Puissance	Courant	Capacité en bouteilles	Réfrigérant	Gamme de températures °C	Dimensions h x l x p mm	Poids
CM359	230v50Hz	100w	1.2A	54	R600a 30g	5-22	865 x 595 x 570	47kg

Câblage électrique

La prise doit être branchée dans une prise secteur appropriée.

Le câblage de l'appareil est le suivant :

- Fil de phase (marron) au terminal L
- Fil neutre (bleu) au terminal N
- Fil de terre (vert/jaune) au terminal E

Cet appareil doit être mis à la terre à l'aide d'un circuit de mise à la terre dédié.

En cas de doute, faites appel à un électricien professionnel.

Les points d'isolement électrique ne doivent pas être obstrués. Ils doivent en effet être accessibles si l'on doit débrancher l'appareil en toute urgence.

Elimination

Les réglementations européennes exigent que les produits de réfrigération soient éliminés par des sociétés spécialisées qui retirent ou recyclent tous les gaz, les composants métalliques ou plastiques. Renseignez-vous auprès de votre autorité locale de collecte des déchets pour l'élimination de votre appareil. Les autorités locales ne sont pas obligées de prendre en charge le matériel de réfrigération commercial, mais elles peuvent vous conseiller sur la manière de le faire localement.

Vous pouvez également appeler le service d'assistance téléphonique de POLAR pour obtenir les coordonnées de sociétés d'élimination nationales au sein de l'Union européenne.

Le logo DEEE figurant sur ce produit ou cette documentation indique que le produit ne doit pas être éliminé avec les déchets ménagers. Afin d'éviter tout danger potentiel pour la santé humaine et/ou l'environnement, le produit doit être éliminé grâce à un processus de recyclage approuvé et sans danger pour l'environnement. Pour de plus amples informations sur la manière d'éliminer correctement ce produit, contactez le fournisseur de ce produit ou le responsable des autorités locales en matière d'élimination des déchets de votre région.



Conformité

Les pièces POLAR ont subi des tests de produits rigoureux afin de garantir la conformité aux normes et aux spécifications réglementaires définies par les autorités internationales, indépendantes et fédérales.

Les produits POLAR ont été approuvés pour porter le symbole suivant.



Sicherheitshinweise

- Auf eine flache, stabile Fläche stellen.
- Alle erforderlichen Montage- und Reparaturarbeiten sollten von Wartungspersonal oder einem qualifizierten Techniker durchgeführt werden. Keine Bauteile oder Bedienflächen von diesem Produkt entfernen.
- Für folgende Aspekte sind die lokalen und nationalen Normen und Vorschriften heranzuziehen:
 - Arbeitsschutzvorschriften
 - BS EN Verhaltenspraktiken
 - Brandschutzvorschriften
 - IEE-Anschlussvorschriften
 - Bauvorschriften
- Das Gerät NICHT mit einem Strahl-/Hochdruckreiniger reinigen.
- Das Gerät NICHT im Freien einsetzen.
- Das Gerät NICHT zum Aufbewahren von medizinischen Produkten verwenden.
- KEINE Elektrogeräte im Gerät verwenden (wie Heizgeräte, Eismaschinen usw.)
- KEIN ÖL oder Fett mit den Kunststoffteilen oder der Türdichtung in Kontakt kommen lassen. Bei Kontakt sofort reinigen.
- KEINE Produkte auf dem Gerät lagern.
- Flaschen mit Alkohol in hoher Konzentration müssen dicht verschlossen und aufrecht stehend im Kühlschrank aufbewahrt werden.
- Das Gerät stets aufrecht tragen, lagern und transportieren. Zum Transport das Gerät an der Unterseite anfassen.
- Vor Reinigungsarbeiten stets zunächst das Gerät abschalten und den Netzstecker ziehen.
- Verpackungsmaterial außerhalb der Reichweite von Kindern aufbewahren. Verpackungsmaterial gemäß den lokalen Vorschriften entsorgen.
- Aus Sicherheitsgründen müssen beschädigte Stromkabel von einem POLAR-Mitarbeiter oder empfohlenen qualifizierten Elektriker erneuert werden.
- Dieses Gerät sollte nur dann von Personen (einschließlich Kindern) mit reduzierten körperlichen, sensorischen oder geistigen Fähigkeiten, mangelnder Erfahrung oder Kenntnissen verwendet werden, wenn sie von einer für ihre Sicherheit verantwortlichen Person im Gebrauch des Geräts geschult wurden bzw. ständig beaufsichtigt werden.
- Kinder sollten beaufsichtigt werden um sicherzustellen, dass sie nicht mit dem Gerät spielen

VORSICHT Brandgefahr



- Explosive Stoffe wie Sprühdosen mit brennbaren Treibmittel in diesem Gerät nicht speichern
- Warnung: Halten Sie immer saubergehalten werden alle Lüftungsöffnungen im Gerätegehäuse oder in der Struktur für den Einbau in
- Warnung: Verwenden Sie keine mechanischen Vorrichtungen oder andere Mittel, um den Abtauvorgang, andere als die vom Hersteller empfohlenen beschleunigen
- Warnung: Halten Sie den Kältemittelkreislauf nicht beschädigen
- Warnung: Verwenden Sie keine elektrischen Geräte innerhalb des Lebensmittellagerraumes betreiben, es sei denn sie sind die Art der vom Hersteller empfohlen

Produktbeschreibung

CE217 –Polar Weinkühlvitrin - 54 Flaschen

Lieferumfang

Polar Weinkühlvitrin Bedienungsanleitung Schlüssel

Einbau

Vor dem Gebrauch Ihres Weinkühlers

- 1) Die gesamte Verpackung innen und außen entfernen
- 2) Vor dem Anschließen des Kühlers an das Stromnetz den Kühler ca. 12 Stunden lang aufrecht stehen lassen
- 3) Den Kühler außen mit einem weichen Tuch und lauwarmem Wasser reinigen
- 4) Die Tür kann von rechts oder links geöffnet werden. Im Lieferzustand wird die Tür von links geöffnet. Wenn sie von rechts geöffnet werden soll, der Anleitung „Türscharnier auf der anderen Seite befestigen“ folgen.

Weinkühler aufstellen

- 1) Das Gerät kann in eine Bar oder Küche integriert, in eine Aussparung gestellt oder freistehend verwendet werden
- 2) Den Kühler auf einen Boden stellen, der den voll beladenen Weinkühler tragen kann. Damit der Kühler gerade steht, bei Bedarf das vordere regulierbare Standbein unter dem Kühler korrekt einstellen
- 3) Den Kühler nicht direkter Sonneneinstrahlung aussetzen und nicht in der Nähe anderer Wärmequellen aufstellen
- 4) Kühler nach Möglichkeit nicht in feuchten Bereichen aufstellen

Netzstecker in die Steckdose stecken

Darauf achten, dass die Belüftungsöffnung an der Vorderseite des Kühlers nie blockiert oder bedeckt ist

Griff anbringen

- 1) Die Türdichtung auf der Seite entfernen, an der Sie den Griff befestigen möchten – zum Anbringen des Griffs sind zwei Bohrungen vorhanden
- 2) Den Griff fest mit den beiden mitgelieferten Schrauben, Befestigungscheiben und flachen Unterlegscheiben (im Lieferumfang) befestigen
- 3) Die Türdichtung wieder aufsetzen

Betrieb des Weinkühlers

Achtung: Der Kühler sollte nur in einem Bereich mit einer Umgebungstemperatur von 16 bis 35°C eingesetzt werden.

- Beim ersten Gebrauch des Kühlers oder erneuten Gebrauch nach einer langen Ruhepause können einige Grad Unterschied zwischen der gewählten Temperatur und dem angezeigten Wert bestehen. Sobald der Kühler einige Stunden lang eingeschaltet ist, dürfte sich die Temperatur von selbst regulieren
- Wenn der Netzstecker gezogen ist, ein Stromausfall vorlag oder das Gerät ausgeschaltet wurde, vor dem erneuten Start des Kühlers 3 bis 5 Minuten warten.

Anzeige und Tasten

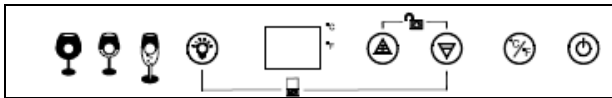



Gerät ein  (zum Ein- / Ausschalten muss die Taste 5 Sekunden lang gehalten werden)

Licht  Innenbeleuchtung ein/aus

Hoch  Erhöht die Temperatur um 1°C

Runter  Senkt die Temperatur um 1°C

 Wechsel zwischen Anzeige der Temperatur in Fahrenheit oder Celsius

 &  gleichzeitig gedrückt werden Sperren / Entsperren das Bedienfeld. Bei gesperrten Bedienfeld deaktiviert.

Weinanzeigen   

Rote LED für Rotwein

Grüne LED für Weißwein

Gelbe LED für Sekt

Temperatur einstellen

- 1) Beim ersten Einstellen der Temperatur zeigt die LED die vorherige Temperatur (die Werkseinstellung ist 12°C).
- 2) Die Temperatureinstellungen können im Bereich 5-22°C eingestellt werden
- 3) Durch einmaliges Betätigen der Taste HOCH erhöht sich die Temperatur um 1°C oder 1°F, durch einmaliges Betätigen der Taste RUNTER sinkt sie um 1°C oder 1°F.
- 4) Um die aktuelle Temperatur des Kühlers zu betrachten, entweder HOCH oder RUNTER drücken. Die Temperatur blinkt daraufhin fünf Sekunden lang auf dem Display.

Wein lagern

- 54 Weinflaschen mit 8 Flaschen auf jeder in voller Größe und 6 Flaschen auf der unteren Hälfte Größe Regal gelagert werden

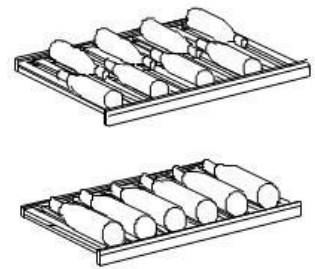

Achtung: Diese Flaschenmengen sind Anhaltswerte und gelten für die Lagerung herkömmlicher 750 ml Einzelflaschen Bordeaux.

Ablagen

- Um eine Beschädigung der Türdichtungen zu vermeiden, beim Herausziehen der Ablagen entlang der Schienen darauf achten, dass die Tür vollständig geöffnet ist
- Um die Flaschen gut greifen zu können, die Ablagen ca. 1/3 herausziehen. Die Ablagen stoppen automatisch, wenn sie beladen zu weit herausgezogen werden. Ziehen Sie nur 1 Bord auf einmal heraus.

Wasserreservoir Box

Ihr Polar Weinkühler ist mit einem Wasserspeicherbehälter zugeführt wird, auf dem obersten Regal des Gerätes positioniert. Zugabe von Wasser zu dieser Box wird dazu beitragen, die Luftfeuchtigkeit im Schrank zu halten und reduzieren die Austrocknung / Schrumpfung von Naturkorken.

Reinigung, Pflege und Wartung

Weinkühler reinigen

- 1) Gerät ausschalten, den Netzstecker ziehen und alle Artikel (einschließlich Ablagen) herausnehmen
- 2) Die Innenflächen mit einem milden Reinigungsmittel abwaschen .
- 3) Die Ablagen mit einem milden Reinigungsmittel abwaschen
 - a. Achtung: Beim Reinigen rund um die Tasten und Anzeige darauf achten, dass das Reinigungstuch zunächst ausgewrungen wird
- 4) Die Außenflächen des Weinkühlers mit einem milden Reinigungsmittel abwaschen. Gut abspülen und mit einem weichen, sauberen Tuch trockenwischen

Abtauen

Das Gerät taut automatisch ab

Türscharnier des Weinkühlers auf der anderen Seite befestigen

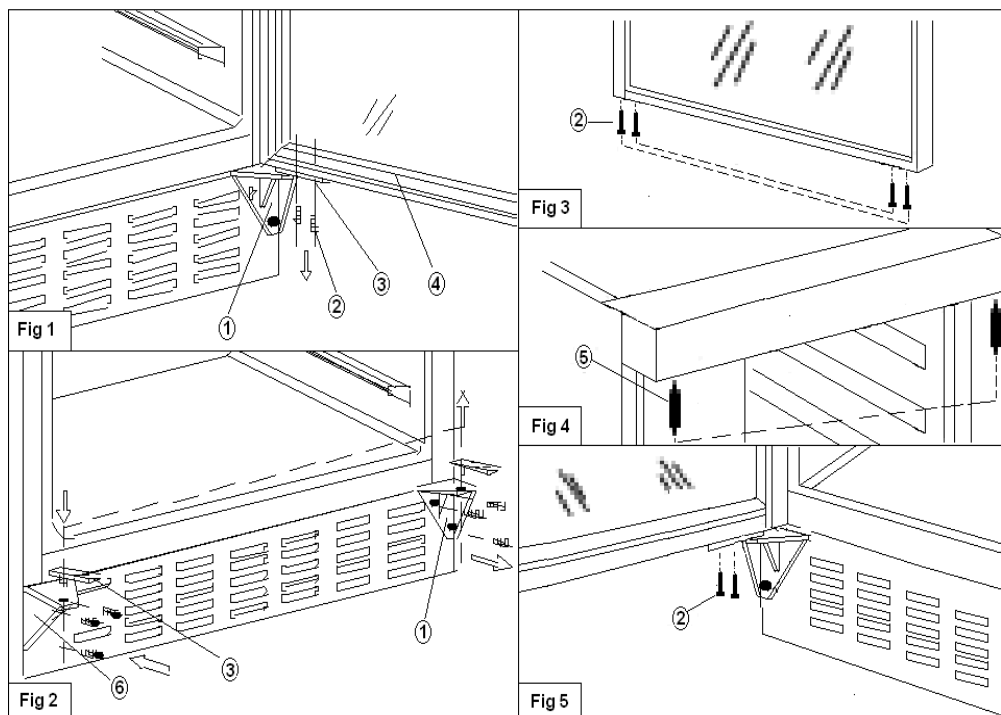

- 1) Die Glastür **4** öffnen und die beiden Klemmschrauben, die den Türschaft an der Tür sichern, abdrehen. Nach dem Abdrehen der Schrauben darauf achten, dass Sie die Tür fest halten (**Abb. 1**)
- 2) Die Tür nach unten hin abziehen und auf eine gepolsterte Fläche legen, um Kratzer zu vermeiden
- 3) Zwei Schrauben links unten von der Tür abschrauben und rechts unten an der Tür befestigen (**Abb. 3.**)

- 4) Das Scharnier **1** rechts unten abnehmen. Das linke untere Scharnier **6** aus der Plastiktüte nehmen und korrekt auf der linken Seite anbringen. Dann den Türschaft befestigen (**Abb. 2**)
- 5) Türachse **5** vom Scharnier oben rechts abnehmen und am Scharnier oben links befestigen und anziehen (**Abb. 4.**)
- 6) Die Tür wie vorgesehen halten und die beiden Klemmschrauben **2**, die den Türschaft **3** an der Glastür sichern, festschrauben. Die Schrauben fest anziehen, bevor die Tür waagrecht ausgerichtet wird (**Abb. 5**)
- 7) Den Griff links von der Tür abnehmen und rechts anbringen.

Störungssuche

Störung	Vermutliche Ursache	Maßnahme
Der Weinkühler funktioniert nicht	Gerät ist möglicherweise nicht angeschlossen oder eingeschaltet	Kühler anschließen, einschalten und kühlere Tempertur wählen
Der Weinkühler ist nicht kalt genug oder schaltet sich häufig ein und aus	Temperatur falsch eingestellt	Temperatureinstellung überprüfen
	Tür ist nicht vollständig geschlossen	Tür schließen
	Die Türdichtung schließt nicht richtig	Prüfen, ob Türdichtung korrekt sitzt
	Die Zimmertemperatur ist wärmer als normal	Zimmertemperatur reduzieren
	Tür wird zu häufig geöffnet	Tür nicht so häufig öffnen
Licht funktioniert nicht	Lichtschalter auf "Aus"	Lichtschalter auf "Ein" schalten
	Gerät ist möglicherweise nicht angeschlossen oder eingeschaltet	Kühler anschließen, einschalten und kühlere Temperatur wählen
Der Weinkühler vibriert oder macht Geräusche	Kühler steht nicht eben/gerade	Darauf achten, dass der Kühler auf einer flachen und ebenen Fläche steht
Display zeigt „EL“ oder „EH“ an	Lufttemperatursensor ist defekt	POLAR-Mitarbeiter oder qualifizierten Techniker anrufen

Code	Spannung	Leistung Watt	Stromstärke Ampere	Kapazität in Flaschen	Kühlmittel (Gewicht)	Temperaturbereich	Abmessungen H x B x T (mm)	Gewicht (kg)
CM359	230v50Hz	100w	1.2A	54	R600a 30g	5-22	865 x 595 x 570	47kg

Elektroanschlüsse

Der Stecker muss in eine geeignete Steckdose gesteckt werden.

Das Gerät ist wie folgt verdrahtet:

- Stromführender Leiter (braun) an Klemme L
- Neutralleiter (blau) an Klemme N
- Erdleiter (grün/gelb) an Klemme E

Das Gerät muss über eine spezielle Erdleitung geerdet werden.

Bei Fragen wenden Sie sich bitte an einen qualifizierten Elektriker.

Elektroisolierpunkte dürfen nicht blockiert werden. Bei einem erforderlichen Notstopp müssen diese Punkte jederzeit sofort zugänglich sein.

Entsorgung

Gemäß EU-Vorschriften müssen Kühlprodukte von Fachunternehmen entsorgt werden, die alle Gase, Metall- und Kunststoffbauteile entfernen oder recyceln.

Ihre Kommunalverwaltung kann Sie über die Entsorgung Ihres Geräts informieren. Kommunalbehörden sind nicht verpflichtet, gewerbliche Kühlgeräte zu entsorgen. Sie können Sie jedoch über lokale Annahmestellen informieren, die diese Geräte entsorgen.

Oder rufen Sie die POLAR-Helpline an. Wir verfügen über eine Liste nationaler Entsorger in den EU-Staaten.

Das WEEE-Logo an diesem Produkt oder in der Dokumentation deuten darauf hin, dass das Produkt nicht im normalen Haushaltsmüll entsorgt werden darf. Um mögliche Gesundheits- bzw. Umweltschäden zu vermeiden, muss das Produkt durch einen zugelassenen und umweltverträglichen Recycling-Prozess entsorgt werden. Für weitere Informationen zur korrekten Entsorgung dieses Produkts wenden Sie sich bitte an den Lieferanten oder die für Müllentsorgung zuständige Behörde in Ihrer Nähe.



Konformität

Alle POLAR-Produkte werden strengen Tests unterzogen, um die Einhaltung von Normen und Spezifikationen internationaler und nationaler Behörden und unabhängiger Organisationen zu gewährleisten.

POLAR-Produkte dürfen durch folgendes Symbol gekennzeichnet werden:



Dicas de segurança

- Posicione o aparelho numa superfície plana e estável
- Um agente de assistência técnica/técnico qualificado deve realizar a instalação e quaisquer reparações que sejam necessárias. Não retire quaisquer componentes ou painéis de serviço do produto
- Consulte as normas locais e nacionais de forma a cumprir com as seguintes disposições:
 - Legislação relativa a saúde e segurança no trabalho
 - Códigos de boas práticas BS EN
 - Precauções contra incêndios
 - Regulamentos IEE relativos às ligações eléctricas
 - Regulamentos relativos à construção
- NÃO utilize dispositivos de lavagem a jacto/pressão para limpar o aparelho
- NÃO utilize o aparelho no exterior
- NÃO utilize o aparelho para guardar produtos médicos.
- NÃO utilize aparelhos eléctricos no interior do aparelho (por exemplo, aquecedores, máquinas para fazer gelados, etc.)
- NÃO permita que óleo ou gorduras entrem em contacto com os componentes de plástico ou com o isolamento da porta. Limpe imediatamente no caso de ocorrer o contacto
- NÃO guarde produtos por cima do aparelho
- As garrafas que contêm uma elevada percentagem de álcool devem ser seladas e colocadas na vertical no refrigerador.
- Transporte, guarde e manuseie sempre o aparelho na posição vertical e desloque-o segurando a base do aparelho
- Desligue sempre o aparelho e retire a tomada da fonte de alimentação antes de proceder à limpeza do aparelho
- Mantenha todos os elementos da embalagem fora do alcance das crianças. Elimine os elementos de embalagem em conformidade com os regulamentos das autoridades locais
- Se o cabo de alimentação estiver danificado deve ser substituído por um agente da POLAR ou por um técnico qualificado recomendado de forma a evitar o risco de perigo.
- Este aparelho não se destina a ser utilizado por pessoas (incluindo crianças) com capacidades físicas, sensoriais ou mentais reduzidas ou com falta de experiência ou conhecimentos a menos que lhes tenham sido facultadas supervisão ou instruções relativas à utilização do aparelho por uma pessoa responsável de forma a garantir a sua segurança.
- As crianças devem ser supervisionadas para assegurar que não brincam com o aparelho.

Atenção Risco de Incêndio



- Não guarde substâncias explosivas, tais como latas de aerossol com um propulsor inflamável em contacto com o aparelho
- Aviso: Mantenha-se afastado de obstrução todas as aberturas de ventilação do invólucro do aparelho ou na estrutura de edifício-in
- Aviso: Não use dispositivos mecânicos ou outros meios para acelerar o processo de descongelação, distintos dos recomendados pelo fabricante

- Aviso: Não danificar o circuito de refrigeração
- Aviso: Não use aparelhos eléctricos no interior dos compartimentos de armazenamento de alimentos do aparelho, a menos que eles são o tipo recomendado pelo fabricante

Descrição do produto

CM359 – Expositor de Vinhos refrigerado – 54 Garrafas

Conteudos da Embalagem

Expositor de Vinhos refrigerado Chaves Manual de instruções

Instalação

Antes de utilizar o refrigerador de vinho

- 1) Retire todos os elementos da embalagem interior e exterior.
- 2) Antes de ligar o refrigerador à fonte de alimentação, deixe o refrigerador na posição vertical durante cerca de 12 horas.
- 3) Limpe o interior com água morna utilizando um pano macio.
- 4) É possível abrir a porta pela direita ou pela esquerda. Aquando da entrega, a porta abre pela esquerda. Se desejar que a porta seja aberta pela direita, siga as instruções fornecidas em “Alterar a direcção de abertura da porta do aparelho”.

Instalar o refrigerador de vinho

- 1) O produto está concebido para ser incorporado, encastrado ou posicionado livremente.
- 2) Coloque o refrigerador numa superfície com capacidade para suportar o peso do mesmo com a carga completa. Para nivelar o refrigerador, ajuste o suporte frontal de nivelamento, que se encontra na extremidade inferior do refrigerador.
- 3) Não coloque o refrigerador de forma a ficar exposto à luz solar directa nem nas proximidades de outras fontes de calor.
- 4) Evite colocar o refrigerador em áreas húmidas.
- 5) Ligue o refrigerador a uma tomada de alimentação.
- 6) Certifique-se de que o orifício de ventilação de ar, localizado na parte frontal do refrigerador, nunca esteja tapado ou coberto.

Instalar a pega

- 1) Retire o vedante da porta do lado no qual deseja instalar a pega – existem dois orifícios concebidos para a instalação da pega.
- 2) Instale a pega firmemente com os parafusos, anilhas de bloqueio e anilhas planas fornecidos.
- 3) Volte a colocar o vedante da porta.

Operar o refrigerador de vinho

Nota: O refrigerador apenas deve ser utilizado numa área na qual a temperatura ambiente esteja entre os 16 e os 35°C.

- Quando utilizar o refrigerador pela primeira vez, ou se colocar o refrigerador em funcionamento novamente após um longo período de paragem, pode existir uma ligeira variação de alguns graus entre a temperatura seleccionada e a temperatura apresentada no LED. Depois do refrigerador estar ligado durante algumas horas, esta variação acaba por ser corrigida de forma automática.
- Se a unidade for desactivada, tiver perdido a alimentação ou se tiver sido desligada, aguarde entre 3 a 5 minutos antes de colocar novamente o refrigerador em funcionamento.

Os controlos do refrigerador de vinho

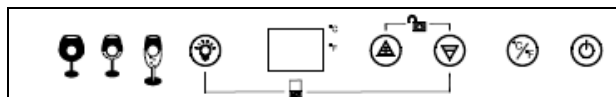

Alimentação (para ligar / desligar o botão deve ser realizada durante 5 segundos)

Luz Para controlar a activação/desactivação da luz interior.

Para cima Utilizado para aumentar a temperatura em incrementos de 1°C.

Para baixo Utilizado para diminuir a temperatura em decrementos de 1°C.

Selecciona a definição do visor de temperatura em graus Fahrenheit ou Célsius.

& pressionadas simultaneamente irá bloquear / desbloquear o painel de controle. Quando o painel de controle bloqueado será desativado.

Indicadores luminosos de vinho

LED vermelho para vinho tinto. LED verde para vinho branco. LED âmbar para vinho espumante.

Definir o controlo de temperatura

- 1) Ao utilizar os controlos de temperatura pela primeira vez, o LED apresenta a temperatura anterior (as definições de fábrica são 12°C).
- 2) As definições de temperatura de são ajustáveis dentro do intervalo de 5 a 22°C
- 3) Se premir o botão Para cima uma vez, a temperatura aumenta em 1°C ou 1°F, se premir o botão Para baixo uma vez, a temperatura diminui em 1°C ou 1°F.
- 4) Para visualizar a temperatura actual do refrigerador, prima o botão Para cima ou Para baixo, a temperatura fica intermitente no visor durante cinco segundos.

Armazenamento

- 54 garrafas de vinho podem ser armazenados com 8 garrafas em cada tamanho completo e 6 garrafas na prateleira tamanho metade inferior

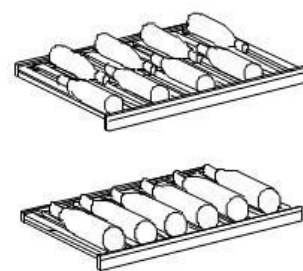

Nota: A capacidade para guardar garrafas está próxima da capacidade máxima em comparação com garrafas normais de 750 ml de Bordeaux.

Prateleiras

- Para evitar danos no vedante da porta, certifique-se de que a porta esteja totalmente aberta quando extrair as prateleiras do compartimento da calha.
- Para aceder facilmente às garrafas, puxe cerca de 1/3 da prateleira. As prateleiras são bloqueadas automaticamente se forem extraídas em excesso quando tiverem garrafas de vinho. Só arranque 1 prateleira de uma vez.

Caixa de reservatório de água

Seu Polar Wine Cooler é fornecido com uma caixa de reservatório de água, posicionado na prateleira de cima do aparelho. Adicionando água para essa caixa vai ajudar a manter os níveis de umidade dentro do gabinete e reduzir a secagem / encolhimento de rolhas naturais.

Limpeza, cuidados e manutenção

Limpar o refrigerador de vinho

- 1) Desligue a alimentação, desligue o aparelho e retire todas as garrafas, as prateleiras e os suportes.
- 2) Limpe as superfícies interiores com um detergente suave.
- 3) Lave as prateleiras com um detergente suave.

Nota: certifique-se de retirar o excesso de água ao limpar a área de qualquer um dos controlos.

- 4) Lave o exterior do refrigerador com um detergente suave. Enxágue bem e seque o refrigerador com um pano seco e limpo.

Descongelção

A unidade é descongelada automaticamente.

Alterar a direcção de abertura da porta do aparelho

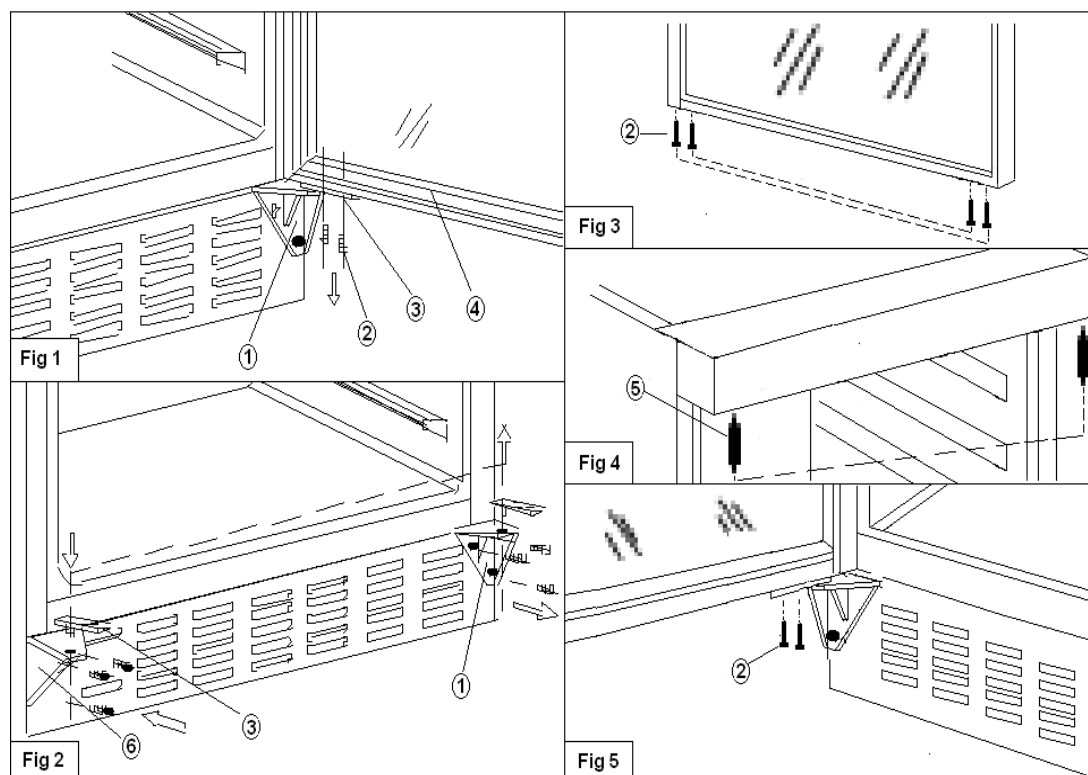

- 1) Abra a porta de vidro **4** e retire os dois parafusos de bloqueio **2** que fixam a moldura do eixo da porta à porta. Certifique-se de segurar a porta com firmeza assim que os parafusos tiverem sido retirados (**Fig. 1**)
- 2) Puxe para baixo para retirar a porta e apoie-a numa superfície acolchoada para evitar que fique riscada.
- 3) Retire os dois parafusos da parte inferior da porta no lado esquerdo e coloque-os no lado direito da parte inferior da porta (**Fig. 3.**)

- 4) Retire a dobradiça da porta inferior direita **1**. Retire a dobradiça da porta inferior esquerda do saco plástico e instale-a na posição destinada no lado esquerdo. Depois instale a moldura do eixo da porta (**Fig. 2**)
- 5) Retire o eixo da porta **5** da dobradiça superior direita, instale-a e fixe-a na dobradiça superior esquerda (**Fig. 4.**)
- 6) Posicione a porta na posição destinada e coloque os dois parafusos de bloqueio **2** para ligar a moldura do eixo da porta **3** à porta de vidro. Aperte-os antes de nivelar a porta (**Fig. 5**).
- 7) Retire a pega do lado esquerdo da porta e instale-a no lado direito.

Resolução de problemas

Falha	Causa provável	Acção
O refrigerador de vinho não funciona.	A unidade pode estar desligada ou pode não estar ligada a uma tomada de alimentação eléctrica.	Ligue o refrigerador a uma tomada de alimentação eléctrica ou ligue o refrigerador.
O refrigerador de vinho não está suficientemente frio ou liga-se e desliga-se frequentemente.	A temperatura não está definida correctamente.	Verifique a definição de temperatura.
	A porta não está totalmente fechada.	Feche a porta.
	O vedante da porta não está a vedar correctamente.	Verifique se o vedante da porta está colocado correctamente.
	A temperatura da divisão é superior à temperatura normal.	Reduza a temperatura da divisão.
	A porta é aberta com demasiada frequência.	Reduza o número de vezes que a porta é aberta.
A luz não funciona.	O interruptor da luz está definido para "OFF".	Defina o interruptor da luz para "ON".
	A unidade pode estar desligada ou pode não estar ligada a uma tomada de alimentação eléctrica.	Ligue o refrigerador a uma tomada de alimentação eléctrica ou ligue o refrigerador.
O refrigerador de vinho está a vibrar ou a fazer ruído.	O refrigerador não está nivelado.	Verifique se o refrigerador está assente numa superfície plana e nivelada.
O visor apresenta "EL" ou "EH".	O sensor da temperatura do ar está avariado.	Contacte um agente da Polar ou um técnico qualificado.

Código	Voltagem	Alimentação watts	Corrente amperes	Capacidade em garrafas	Refrigeração (peso)	Intervalo de temperaturas	Dimensões L x A x P (mm)	Peso kg
CM359	230v50Hz	100w	1.2A	54	R600a 30g	5-22	865 x 595 x 570	47kg

Ligações eléctricas

A tomada deve ser ligada a uma ficha de alimentação adequada.

As ligações eléctricas deste aparelho são as seguintes:

- Fio eléctrico (castanho) para o terminal marcado com L
- Fio neutro (azul) para o terminal marcado com N
- Ligação a terra (verde/amarelo) para o terminal marcado com E

Este aparelho deve ter ligação à terra, utilizando um circuito de terra dedicado.

Em caso de dúvida consulte um electricista qualificado.

Os pontos de isolamento eléctrico devem ser mantidos livres de quaisquer obstruções. Na eventualidade de ser necessário desligar o aparelho devido a uma emergência, os pontos de isolamento eléctrico devem ser de fácil acesso.

Eliminação

Os regulamentos da EU exigem que os produtos de refrigeração sejam eliminados por empresas especialistas que retiram ou reciclam todos os gases e componentes plásticos e metálicos.

Consulte a autoridade de recolha de resíduos local para obter informações relativas à eliminação do aparelho. As autoridades locais não estão obrigadas a eliminar o equipamento comercial de refrigeração mas podem oferecer aconselhamento acerca dos meios disponíveis a nível local para proceder à eliminação dos mesmos.

Em alternativa, contacte a linha de assistência da POLAR para obter informações acerca das empresas de recolha de resíduos a nível nacional na UE.

O logótipo WEEE deste produto ou a documentação do mesmo indicam que não pode ser eliminado em conjunto com os resíduos domésticos. Para ajudar a prevenir possíveis danos para a saúde humana e/ou para o ambiente, o produto deve ser eliminado através de um processo aprovado de reciclagem seguro para o ambiente. Para obter mais informações acerca de como eliminar este produto correctamente, contacte o fornecedor do produto ou a autoridade local responsável pela eliminação de resíduos da sua área.



Conformidade

As peças da POLAR foram submetidas a rigorosos testes de forma a estarem em conformidade com as normas regulamentares definidas pelas autoridades federais, independentes e internacionais.

Os produtos da POLAR foram aprovados para apresentarem o seguinte símbolo:



DECLARATION OF CONFORMITY

• Conformiteitsverklaring • Déclaration de conformité • Konformitätserklärung •
Dichiarazione di conformità • Declaración de conformidad • Declaração de conformidade

Equipment Type • Uitrustingstype • Type d'équipement •
Gerätetyp • Tipo di apparecchiatura • Tipo de equipo

Model • Modèle • Modell • Modello • Modelo • Malli

Application of Council Directives(s)

Toepassing van Europese Richtlijn(en) • Application
de la/des directive(s) du Conseil • Anwendbare EU-
Richtlinie(n) • Applicazione delle Direttive • Aplicación
de la(s) directiva(s) del consejo • Aplicação de
directiva(s) do Conselho

Producer Name • Naam fabrikant • Nom du
producteur • Name des Herstellers • Nome del
produttore • Nombre del fabricante

Producer Address • Adres fabrikant • Adresse du
producteur • Anschrift des Herstellers • Indirizzo del
produttore • Dirección del fabricante • Endereço do
fabricante

Wine Cooler

CM359

LVD 2014/35/EU

EN 50106:2008

EN 60335-1:2012 + AC:2014 + A11:2014

EN 60335-2-24:2010

EN 62233:2008 + AC:2008

EMC Directive 2014/30/EU

EN 55014-1:2006 + A1:2009 + A2:2011

EN 55014-2:1997 + AC:1997 + A1:2001 + A2:200

+ EN 55014-2:2015

EN 61000-3-2:2006 + A1:2009 + A2:2009

+ EN 61000-3-2:2014

EN 61000-3-3:2013

RoHS Directive 2011/65/EU

EN 50581:2012

ERP Directive 2009/125/EC

Regulation (EC) 643/2009 - Ecodesign refrigerators

Polar

**Fourth Way,
Avonmouth,
Bristol,
BS11 8TB**

I, the undersigned, hereby declare that the equipment specified above conforms to the above Directive(s) and Standard(s).

Ik verklaar hierbij dat de hierboven gespecificeerde uitrusting goedgekeurd is volgens de bovenstaande Richtlijn(en) en
Standaard(en). Je soussigné, confirme la conformité de l'équipement cité dans la présente à la / aux Directive(s) et
Norme(s) ci-dessus

Ich erkläre hiermit, dass das oben angegebene Gerät der/den oben angeführten Richtlinie(n) und Norm(en) entspricht.

Il sottoscritto dichiara che l'apparecchiatura di sopra specificata è conforme alle Direttive e agli Standard sopra riportati.

El abajo firmante declara por la presente que el equipo arriba especificado está en conformidad con la(s) directiva(s) y
estándar(es) arriba mencionadas.

Eu declaro que o equipamento anteriormente especificado está em conformidade com a(s) anterior(es) Directiva(s) e Norma(s)

Date • Data • Date • Datum • Data • Fecha • Data

Signature • Handtekening • Signature • Unterschrift
Firma • Firma • Assinatura

Full Name • Volledige naam • Nom et prénom • Vollständiger Name •
Nome completo • Nombre completo • Nome por extenso

Position • Functie • Fonction • Position • Qualifica • Posición • Função

19/05/16

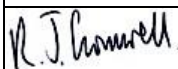

Richard Cromwell

Commercial Director

• Notes • Remarques • Notas • Opmerkingen • Anmerkungen • Notas •

• Notes • Remarques • Notas • Opmerkingen • Anmerkungen • Notas •

• Notes • Remarques • Notas • Opmerkingen • Anmerkungen • Notas •



CM359_ML_v1